

UNIVEX ipari ventilátorok 2014



UNIVEX RAM KFT.
1037 Budapest Zay utca 1- 3.

Telefonszám: 06 1 368 58 19
Fax: 06 1 368 58 19
Mobil: 06 30 335 35 37
E-mail: univex@EQ.hu
Honlap: www.ipariventilator.info

1. Általános

Eltérő megállapodás hiányában az értékesítés az alábbi feltételek mellett történik.

Eltérő feltételek csak írásos, szerződéses formában alkalmazhatók.

Kérjük a rendeléseket az UNIVEX RAM Kft. ügyfélszolgálatára küldeni:

1037 Budapest, Zay u. 1-3.

Telefon: (06-1) 368-58-19

Fax: (06-1) 368-58-19

Mobil: 06 30 335-35-37

E- mail: univex@EQnet.hu

Nyitvatartás:

Hétfő – Péntek: 8:30 – 16:00

2. Árak

Áraink áfa nélkül értendők.

Az árak nem tartalmazzák a teljesítés helyére történő kiszállítást.

Az új partnerek első két vásárlása alkalmával a fizetés készpénzzel történik.

Aktuális árainkat a mindenkor érvényes árlista tartalmazza.

A listaártól eltérő kedvezmények megállapítása egyedi megállapodás alapján történik.

Az árváltoztatás jogát fenntartjuk.

3. Szállítási feltételek

Egyedi megállapodás hiányában a megrendelt áru az UNIVEX Kft. telephelyén vehető át.

Külön megállapodás esetén a kiszállítás területi képviselőink által, vagy postai szállítással történik.

Raktárkészleten meglévő árut a megrendeléstől számított 3 munkanapon belül postázzuk.

A raktárkészleten nem szereplő termékekre előrendelést veszünk fel.

4. Fizetési feltételek

Átutalás: UNIVEX RAM KFT. MKB Banknál vezetett számlája.

Számlaszám: **10300002-20103071-00003285**

Késedelmes fizetés esetén késedelmi kamatot számítunk fel.

Ismétlődő késedelmes fizetés esetén fenntartjuk a jogot a további szállítások visszatartására és egyedi feltételek alkalmazására.

Az áru az UNIVEX RAM Kft. tulajdonában marad a vételár teljes kiegyenlítéséig.

5. Garancia:

A garancialevéllel ellátott termékeinket csak lepecsételt, eladási dátummal ellátott garanciajegy ellenében tudjuk cserélni, vagy javítani.

Kérjük, viszonteladó partnereinket, hogy a garanciajegyet minden esetben pecsételjék le, és tüntessék fel az eladás dátumát.

A nem rendeltetésszerű használatból eredő hibákra a garancia nem vonatkozik.



D 200
Axiális fali ventilátor
20 cm lapát átmérővel.
Négyszögletes műanyag keret,
acél védőháló. Alu. járókerék.
Alacsony zajszint, alacsony
energiafogyasztás. Egyfázisú
aszinkron motor.
IP X2

Axiális fali ventilátorok

Típus	m3/h	méret mm	cső O mm	jellemzők	V	nettó listaár
D 200	450	270 x 270	197	31W, IP-X2,1300f/p	230 V	9,990 Ft

Elszívó mód (légszállítás iránya a rácstól a lapátok felé.) A motor nem szabályozható.



C
Axiális fali ventilátor
20-30cm lapátátmérővel.
Négyszögletes rozsdamentes
acéllemez keret, acél védőháló.
Alacsony zajszint, alacsony
energiafogyasztás. Egyfázisú
aszinkron motor.
IP 42

Típus	m3/h	méret mm	cső O mm	jellemzők	V	nettó listaár
C 200	490	270 x 270	210	38W, IP-X2,1400f/p	230 V	15 900 Ft
C 300	1600	395 x 395	320	120W, IP-X2,1350f/p	230 V	20500 Ft

Elszívó mód (légszállítás iránya a rácstól a lapátok felé.) A motor nem szabályozható.



VG
Drótkeretes ventilátor
20-50cm csőátmérővel.
Acélhuzal keret, acéllapát
alacsony zajszint, alacsony
energiafogyasztás.
Egyfázisú aszinkron motor.
Klímaberendezésekbe, gépek,
kompresszorok, léghűtésére.
IP 54

Típus	m3/h	méret mm	cső O mm	jellemzők	V	nettó listaár
VG-200	780	260 x 260	210	55 W, IP-54	230 V	18 795 Ft
VG-300	2030	360 x 360	320	140 W, IP-54	230 V	20 895 Ft
VG-400	3541	470 x 470	420	180 W, IP-54	230 V	31 395 Ft
VG-450	4620	522 x 522	470	250 W, IP-54	230 V	34 650 Ft
VG-500	6420	570 x 570	520	420 W, IP-54	230 V	39 310 Ft



VENTO
Axiális fali ventilátor
18-31cm csőátmérővel.
Négyszögletes poliészterezett
acéllemez keret, préselt
alumínium járókerék, acél
védőháló. Alacsony zajszint,
alacsony energiafogyasztás.
Egyfázisú aszinkron motor.
Garázsok üzletek, kisebb
helyiségek légcseréjéhez.
Fordulatszám szabályozható.
IP 42

Típus standard elszívó	m3/h	Pa	kW	dB	ford./perc	V	nettó listaár
VENTO 18	275	58	0,005	50	1300	230 V	13 650 Ft
VENTO 21	400	72	0,010	55	1300	230 V	14 700 Ft
VENTO 24	700	64	0,010	58	1300	230 V	16 800 Ft
VENTO 26	950	88	0,016	59	1300	230 V	17 850 Ft
VENTO 31	1700	98	0,034	62	1300	230 V	19 950 Ft

„N” BEFÚVÓ KIVITEL Felhasználás: Pl: kazánházak levegő utánpótlásánál

VENTO 18 N befúvó	275	58	0,005	50	1300	230 V	14 700 Ft
VENTO 21 N	400	72	0,010	55	1300	230 V	15 750 Ft
VENTO 24 N	700	64	0,010	58	1300	230 V	17 850 Ft
VENTO 26 N	950	88	0,016	59	1300	230 V	18 900 Ft
VENTO 31 N	1700	98	0,034	62	1300	230 V	20 895 Ft



RUDI
Axiális fali ventilátor
31-63cm csőátmérővel.
Hatékony, csendes és
gazdaságos fali ventilátor.
Tartós konstrukció műhelyek,
raktárak, gyártócsarnokok, stb.
szellőztetésére. Egyfázisú
aszinkron motor termikus
védelemmel. **Szabályozható.**
A bekötődoboz a védőrácson
helyezkedik el.
Átfolyó hőmérséklet
folyamatos üzemben
+ 60 °C – ig.
IP 54

Típus	m3/h	Pa	cső O mm	jellemzők	V	nettó listaár
RUDI 31	1700	100	330 mm	100W, IP-54	230 V	30 450 Ft
RUDI 35	2200	85	370 mm	150 W, IP-54	230 V	36 750 Ft
RUDI 38	2900	85	400 mm	170 W, IP-54	230 V	41 895 Ft
RUDI 40	3500	130	420 mm	230 W, IP-54	230 V	48 300 Ft
RUDI 45	4300	110	465 mm	250 W, IP-54	230 V	51 450 Ft
RUDI 50	5750	160	520 mm	360 W, IP-54	230 V	58 800 Ft
RUDI 55	8250	160	570 mm	570 W, IP-54	230 V	68 250 Ft
RUDI 63	10550	185	650 mm	860 W, IP-54	230 V	73 395 Ft

Megrendelhető (sztenderd) elszívó, vagy befúvó kivitelben. Fordulatszám szabályozható motor.



ORW

Fémházas axiális falis ventilátorok. Állattartó telepek, gyártócsarnokok, raktárak, üzemek szellőztetésére. Hatékony energiatakarékos ventilátor. Karbantartás mentesen működés, hosszú élettartam mellett. -25 C. - +60 C. levegő szállítására. Poliészterezett acéllemez ház speciális műanyag lapátok. A 3-fázisú motor frekvenciaváltóval, az egy fázisú feszültség szabályozóval szabályozható. Motor védettség IP 55.

Axiális falis ventilátorok

Mezőgazdasági vagy ipari használatra mostoha körülmények között.

Típus	m ³ /h	Pa	cső Ø mm	kW	V	nettó listaár
OWR-400 1F	4200	110	400	0.12	230V	67 900 Ft
OWR-400 3F	4200	110	400	0.12	3x400V	59 900 Ft
OWR-450 1F	5500	114	450	0,25	230V	74 480 Ft
OWR-450 3F	5500	114	450	0,25	3x400V	65 900 Ft
OWR-500 1F	7300	123	500	0,25	230V	79 000 Ft
OWR-500 3F	7300	123	500	0,25	3x400V	69 900 Ft
OWR-560 1F	9800	135	560	0,37	230V	79 990 Ft
OWR-560 3F	9800	135	560	0,37	3x400V	73 900 Ft

A ventilátor gyártása alapesetben normál elszívó kivitelben történik. Megrendelhető befúvó kivitelben.



WOJK

Axiális falis ventilátor 31-80 cm csőátmérővel. Nagy légszállítású, halk, energiatakarékos ventilátorok. 1 vagy 3 fázisú motorral. **Fordulatszám szabályozható.** Elszívó (standard) vagy befúvó kivitelben is rendelhető. Lapátok: 310-560-ig műanyag. A 800-as acél vagy alumínium. IP 55

típus	m ³ /h	Pa	kW	dB	ford.perc	V	nettó listaár
WOJK-31	2808	85	0,18	74	1400	230,400 V	69 825 Ft
WOJK-35	4530	123	0,25	72	1400	230,400 V	72 450 Ft
WOJK-40	6084	128	0,25	74	1400	230,400 V	81 900 Ft
WOJK-45	7760	132	0,37	75	1400	230,400 V	87 150 Ft
WOJK-50	7956	140	0,37	76	1400	230,400 V	92 400 Ft
WOJK-56/M	7040	62	0,37	68	900	400 V	93 450 Ft
WOJK-56/2	11000	150	0,55	75	1400	230,400 V	103 950 Ft
WOJK-56/3	11160	152	0,75	76	1400	230,400 V	123 900 Ft
WOJK-56/4	13100	155	1,1	76	1400	230,400 V	131 250 Ft
WOJK-80 3F	25200	80	0,75	75	900	400 V	151 200 Ft



WOJ

Axiális falis ventilátor 31-56 cm csőátmérővel. Mezőgazdasági ventilátor 31-56cm csőátmérővel. Gyűrűs keretben. Nagy légszállítású, halk, energiatakarékos ventilátorok. 1 vagy 3 fázisú motorral. **Fordulatszám szabályozható.** Elszívó (standard) vagy befúvó kivitelben is rendelhető. Lapátok: 310-560-ig műanyag. IP 55

típus	m ³ /h	Pa	kW	dB	ford./perc	V	nettó listaár
WOJ-31	2808	85	0,18	74	1400	230,400 V	69 825 Ft
WOJ-35	4530	123	0,25	72	1400	230,400 V	72 450 Ft
WOJ-40	6084	128	0,25	74	1400	230,400 V	81 900 Ft
WOJ-50	7956	140	0,37	76	1400	230,400 V	92 400 Ft
WOJ-56/M	7040	62	0,37	68	900	400 V	93 450 Ft
WOJ-56/2	11000	150	0,55	75	1400	230,400 V	103 950 Ft
WOJ-56/3	11160	152	0,75	76	1400	230,400 V	123 900 Ft
WOJ-56/4	13100	155	1,1	76	1400	230,400 V	131 250 Ft

Megrendelhető (sztenderd) elszívó, vagy befúvó kivitelben. Fordulatszám szabályozható motor.



Műanyagházas IP. 66 védettségű axiális falis ventilátorok

0,9 kW-ig IP 44 védettség!

DX

Axiális falis ventilátor. UV álló, időálló **műanyag** ház. HIPS (Ø 250-500), ABS műanyag (Ø 560-710) (RAL 9017). Védőháló a motor és a járókerék között. A Járókerék öntött, üvegszál erősítésű polipropilénből (PPG) készülnek. Öntött alumínium agy. A ventilátor motor aszinkron egyfázisú 230V/50Hz vagy háromfázisú 400V/230V/50Hz. Az egyfázisú motorok feszültség alapú fordulatszám-szabályzással, a háromfázisú motorok frekvenciaváltóval szabályozhatóak. A ventilátor motorok hővédelemmel vannak ellátva. Szigetelési osztály F. Maximális működési hőmérséklet: 60 ° C. (09 kW-ig. 40 ° C.)

Típus	m ³ /h	ford./p.	kW	A	dB	IP	V	nettó listaár
DX 250/R/6-6/50/230	1440	1350	0,04	0,55	54	44	230 V	37 800 Ft
DX 300/R/6-6/40/230	2060	1350	0,06	0,85	54	44	230 V	38 470 Ft
DX 355/R/6-6/30/230	2290	1350	0,06	0,85	51	44	230 V	40 070 Ft
DX 400/R/4-8/30/230	3330	1350	0,09	1,4	55	44	230 V	42 000 Ft
DX 400/R/3-6/50/230	4550	1350	0,15	1,3	61	66	230 V	77 700 Ft
DX 400/R/6-6/40/230	4400	1350	0,15	1,3	61	66	230 V	79 900 Ft
DX 400/R/6-6/50/230	5350	1350	0,25	1,8	65	66	230 V	78 800 Ft
DX 400/R/8-8/45/230	5120	1350	0,25	1,8	64	66	230 V	79 900 Ft
DX 450/R/3-6/45/230	6000	1350	0,15	1,3	63	66	230 V	79 900 Ft
DX 450/R/6-6/45/230	6890	1350	0,25	1,8	66	66	230 V	79 900 Ft
DX 450/R/8-8/45/230	7320	1350	0,37	2,8	67	66	230 V	83 000 Ft
DX 450/R/6-6/50/400	7790	1400	0,37	1,2	69	66	400 V	79 000 Ft
DX 500/R/3-6/45/230	7690	1350	0,25	1,8	65	66	230 V	77 900 Ft
DX 500/R/6-6/45/230	8880	1350	0,37	2,8	68	66	230 V	79 900 Ft
DX 500/R/6-6/40/400	7940	1400	0,37	1,2	66	66	400 V	79 900 Ft
DX 500/R/8-8/40/230	8310	1350	0,37	2,8	67	66	230 V	89 000 Ft
DX 500/R/8-8/45/400	9820	1400	0,55	1,3	70	66	400 V	89 900 Ft
DX 500/R/8-8/50/230	10200	1350	0,55	4,0	71	66	230 V	95 000 Ft
DX 560/R/3-6/40/230	8850	1350	0,25	1,8	64	66	230 V	89 990 Ft
DX 560/R/6-6/40/230	9830	1350	0,37	2,8	66	66	230 V	89 600 Ft
DX 560/R/6-6/35/400	8880	1400	0,37	1,2	64	66	400 V	89 240 Ft
DX 560/R/6-6/45/230	11400	1350	0,55	4,0	70	66	230 V	95 640 Ft
DX 560/R/6-6/45/400	11900	1400	0,55	1,3	70	66	400 V	95 360 Ft
DX 560/R/8-8/40/230	10800	1350	0,55	4,0	68	66	230 V	95 490 Ft
DX 560/R/8-8/35/400	9960	1400	0,55	1,3	67	66	400 V	95 120 Ft
DX 630/R/10-10/50/230/L	12800	900	0,55	4,3	68	66	230 V	119 000 Ft
DX 630/R/8-8/40/230	13500	1350	0,75	5,1	69	66	230 V	99 000 Ft
DX 630/R/8-8/40/400	14000	1400	0,75	2,2	70	66	400 V	99 665 Ft
DX 630/R/8-8/45/400	16600	1400	1,1	3,0	73	66	400 V	107 000 Ft
DX 710/R/5-5/40/230/L	15800	900	0,55	4,3	68	66	230 V	134 000 Ft
DX 710/R/5-5/40/400/L	15800	900	0,55	2,3	68	66	400 V	125 000 Ft
DX 710/R/5-5/35/400	21500	1400	1,5	4,3	75	66	400 V	135 000 Ft
DX 710/R/5-5/45/400	25900	1350	2,2	5,8	79	66	400 V	139 900 Ft

Alapkivitel: Elszívó. (A légáram iránya a motortól a járókerék felé.) Rendelésre befúvó kivitel is elkészíthető. **Védettség: IP 66.** (09 kW-ig. IP 44.)

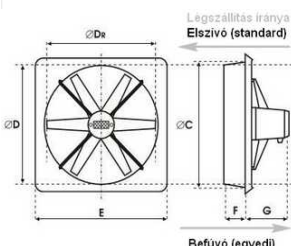



CF
Műanyagházas csőventilátor.
 10-20cm csőátmérővel,
 műanyag lapáttal.
 Ziehl – Abegg motorral.
 Tiszta levegő szállítására.
Fordulatszám szabályozható.
 IP 44

Csőközi ventilátorok

típus	m3/h	Pa	O mm	kW	dB	V	nettó listaár
CF 100	240	330	100	0,056	71	230 V	20 895 Ft
CF 120	330	300	125	0,06	69	230 V	25 095 Ft
CF 150	830	460	150	0,150	75	230 V	29 295 Ft
CF 200	890	460	200	0,145	74	230 V	31 395 Ft



WKBO
Fémházas csőventilátor.
 12-25 cm csőátmérővel.
 Egyfázisú aszinkron motor.
 Acélház, acél vagy műanyag
 lapátok. (Antikorróziós
 védelem.) -25°C és +40°C
 közötti használatra.
 Száraz, tiszta közeg
 szállítására ajánlott.
 EBM-PAPST motorral.
Fordulatszám szabályozható.
 IP 44

típus	m3/h	Pa	kW	dB	ford./perc	V	nettó listaár
WKBO-12 ventilátor	450	300	0,058	64	2500	230 V	36000 Ft
WKBO-15 M ventilátor	500	320	0,058	64	2500	230 V	39000 Ft
WKBO-15 D ventilátor	850	370	0,085	73	2600	230 V	58000 Ft
WKBO-20 M ventilátor	1350	580	0,155	75	2600	230 V	66000 Ft
WKBO-20 D ventilátor	1700	460	0,185	76	2650	230 V	69000 Ft
WKBO-25 ventilátor	2400	560	0,280	77	2750	230 V	77000 Ft



WPKO
kétsebességű csőventilátor
10-31,5 cm csőátmérővel
 Egyfázisú aszinkron motor.
 Száraz tiszta vagy enyhén
 szennyezett levegő szállítására.
 ABS műanyag ház.
 Motor védettség IP44.

típus	m3/h	Pa	kW	dB	ford./perc	V	nettó listaár
WPKO-100	350 / 175	360	0,069	67	2590	230	31450
WPKO-125	440 / 220	360	0,071	67	2535	230	33370
WPKO-150	610 / 305	430	0,1	74	2350	230	38000
WPKO-160	700 / 350	475	0,130	74	2580	230	39900
WPKO-200	1050 / 525	620	0,19	76	2150	230	49900
WPKO-250	1200 / 600	635	0,19	76	2250	230	52000
WPKO-305	1850 / 925	690	0,245	78	2450	230	64000
WPKO-315	1900 / 950	720	0,25	79	2520	230	65900



VENTO K
 Axiális csőventilátor
 18-31cm csőátmérővel.
 Poliészterezett acéllemez ház,
 préselt alumínium járókerék.
 Alacsony zajszint, alacsony
 energiafogyasztás.
 Egyfázisú aszinkron motor.
 Rövidebb csőszakaszokhoz.
Fordulatszám szabályozható.
 IP 42

Fémházas axiális csőventilátorok

Típus standard elszívó	m3/h	Pa	kW	dB	ford./perc	V	nettó listaár
VENTO K 18	275	58	0,005	50	1300	230 V	12 600 Ft
VENTO K 21	400	72	0,010	55	1300	230 V	13 650 Ft
VENTO K 24	700	64	0,010	58	1300	230 V	15 750 Ft
VENTO K 26	950	88	0,016	59	1300	230 V	16 800 Ft
VENTO K 31	1700	98	0,034	62	1300	230 V	18 900 Ft



VK
 Csőventilátor
 20-63cm csőátmérővel.
 Acélkeret, acéllapát,
 alacsony zajszint, alacsony
 energiafogyasztás.
 Egyfázisú aszinkron motor.
 Klímaberendezésekbe, gépek,
 kompresszorok léghűtésére.
 IP 54

Típus	m3/h	csőkarima O mm	jellemzők	V	nettó listaár
VK-200	780	250	55 W, IP-54	230 V	19 660 Ft
VK-300	2030	382	140 W, IP-54	230 V	22 930 Ft
VK-400	3541	466	180 W, IP-54	230 V	31 450 Ft
VK-450	4620	515	250 W, IP-54	230 V	33 850 Ft
VK-500	6420	567	420 W, IP-54	230 V	47 180 Ft
VK-630	10860	705	750 W, IP-54	230 V	75 350 Ft



OLO - K
Fémházas csőventilátor.
31-56cm csőátmérővel.
(peremes)
Acéllemez ház,
speciális műanyag lapátok.
Perem nélkül is rendelhető.
IP 54



OLO - BK
Perem nélküli kivitel.

Fémházas axiális ipari csőventilátorok

típus	m3/h	Pa	kW	dB	ford./perc	V	nettó listaár
OLO-31/7 K	2800	85	0,18	70	1400	230,400V	48 825 Ft
OLO-35/7 K	4530	132	0,25	72	1400	230,400V	61 950 Ft
OLO-40/7 K	6084	128	0,25	74	1400	230,400V	63 525 Ft
OLO-45/7 K	7760	132	0,37	74	1400	230,400V	65 100 Ft
OLO-50/5 K	8820	138	0,37	75	1400	230,400V	67 725 Ft
OLO-50/6 K	9900	138	0,55	75	1400	230,400V	68 250 Ft
OLO-56/2 K	11000	150	0,55	75	1400	230,400V	84 000 Ft
OLO-56/3 K	11160	152	0,75	75	1400	230,400V	89 250 Ft
OLO-56/4 K	12000	155	1,1	76	1400	230,400V	94 500 Ft



MACH
Fémházas csőventilátor.
60-120cm csőátmérővel.
(peremes)
Alkalmas 1,2 kg/m³ sűrűségű
közeg átáramoltatására.
Nagy légcserre, nagy távolságra
történő légszállítás. Acéllemez
ház, acél vagy alumínium rotor.
Gyárák, géptermekek, csarnokok,
szellőztetésére.

Nagyteljesítményű ipari axiál ventilátorok

típus	m3/h	Pa	kW	dB	ford./perc	V	nettó listaár
MACH-60 AM	6696	80	0,37	78	900	230,400 V	144 900 Ft
MACH-60 AD	10260	186	0,75	86	1400	230,400 V	150 150 Ft
MACH-80 AM	13320	105	0,75	83	900	400 V	225 750 Ft
MACH-80 AD	23760	310	3,0	90	1400	400 V	225 410 Ft
MACH-100 AM	25920	137	3,0	89	900	400 V	364 350 Ft
MACH-100 AD	45000	405	7,5	99	1400	400 V	375 900 Ft
MACH-120 AM	57600	215	5,5	92	900	400 V	508 200 Ft
MACH-120 AD	77400	520	18,5	105	1400	400 V	606 900 Ft

A ventilátorok technikai adatai a www.ipariventilator.info honlapon megtekinthetőek.



WO-80 RM
ventilátor.
1,2 kg/m³ sűrűségű közeg
átáramoltatására.
Elszívó vagy befúvó kivitelben
is megrendelhető.
Acéllemez keret, acél vagy
műanyag rotor.
Mezőgazdaságban gabona,
zöldtakarmány szárításra, vagy
ipari csarnokok szellőztetésére.
IP 55

típus	m3/h	Pa	kW	dB	ford.perc	V	nettó listaár
WO-80 RM/M	22000	170	2,2	77	900	400 V	264 600 Ft
WO-80 RM 3F	34380	400	4,0	84	1400	400 V	281 400 Ft
WO-80 RM/D	39600	440	5,5	87	1400	400 V	306 600 Ft



WOO
Axiális ipari ventilátor.
Kiváló paraméterekkel
rendelkező, időtálló ipari
ventilátor.
1,2 kg/m³ sűrűségű közeg
átáramoltatására.
Csővezetékek, téglagyárák,
kerámiaüzemek és egyéb ipari
létesítményekben történő
felhasználásra.
Acél ház, acél lapátok.
Igény szerint krómmal
alumínium, vagy egyéb
kialakítás.
-15C és +40C közötti
használatra.



IP55

típus	m3/h	Pa	kW	dB	ford.perc	V	nettó listaár
WOO-63/1	12240	380	1,5	68	1400	230,400 V	341 250 Ft
WOO-63/2	14400	395	2,2	67	1400	400 V	341 250 Ft
WOO-63/3	17280	440	2,2	68	1400	400 V	358 050 Ft
WOO-63/4	19800	480	3,0	67	1400	400 V	369 600 Ft
WOO-63/5	23220	525	4,0	66	1400	400 V	369 600 Ft
WOO-80/1 M	17280	300	1,5	70	950	400 V	428 400 Ft
WOO-80/1 D	25920	660	5,5	80	1400	400 V	459 900 Ft
WOO-80/2 M	19800	305	2,2	70	950	400 V	441 000 Ft
WOO-80/2 D	30420	700	7,5	80	1400	400 V	576 450 Ft
WOO-80/3 M	22320	320	2,2	70	950	400 V	441 000 Ft
WOO-80/3 D	34200	725	7,5	76	1400	400 V	576 450 Ft
WOO-80/4 M	24480	345	3,0	69	950	400 V	537 600 Ft
WOO-80/4 D	37800	790	7,5	76	1400	400 V	576 450 Ft
WOO-80/5 M	28800	390	3,0	67	950	400 V	540 750 Ft
WOO-80/5 D	43020	900	11,0	75	1400	400 V	661 500 Ft
WOO-80/6 M	31680	450	5,5	68	950	400 V	589 050 Ft
WOO-80/6 D	48600	1005	15,0	79	1400	400 V	722 400 Ft
WO-100/1	45000	470	7,5	91	960	400 V	687 750 Ft
WO-100/2	60660	550	11,0	89	960	400 V	807 450 Ft
WO-100/3	77220	605	15,0	92	960	400 V	948 150 Ft



DCX

Axiál csőventilátor.

Szabványos axiális csőventilátor család. A csőventilátor tetszőleges pozícióban telepíthető. A ház kiváló minőségű porszórt acéllemez. (Karimaméretezés PN-ISO 13351 szerint). A Járókerekek öntött üvegszál erősítésű polipropilénből (PPG) készülnek. Öntött alumínium agy. (Külön rendelésre a járókerek üvegszállal vagy alumíniummal erősített poliamid (PAG) lapáttal is elkészíthető.) (Magasabb hőmérsékleti megfelelés és a nagyobb szilárdság). A ventilátor motor aszinkron egyfázisú 230V/50Hz vagy háromfázisú 400V/230V/50Hz. Az egyfázisú motorok feszültség alapú fordulatszám-szabályzással, a háromfázisú motorok frekvenciaváltóval szabályozhatóak. Szigetelési osztály F. A motorok hővédelemmel vannak ellátva. Működési hőmérséklet: 60 ° C. (A ventilátor magasabb hőtűrésű kivitelben is megrendelhető.)

Védettség: IP 66.

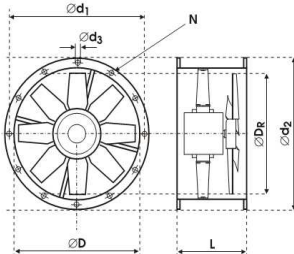

Kiegészítők: Csőcsatlakozó idom.

Fémházas IP. 66 védettségű axiál csőventilátorok

Típus	m3/h	ford./p.	kW	A	dB	IP	V	nettó listaár
315/KAN/8-8/50/230/N	2730	1350	0,15	1,3	59	66	230 V	108 155 Ft
315/KAN/8-8/35/400/H	4050	2800	0,55	1,4	67	66	400 V	107 160 Ft
315/KAN/10-10/45/400/H	4990	2800	0,75	1,8	72	66	400 V	114 770 Ft
355/KAN/10-10/45/230/N	3470	1350	0,15	1,3	60	66	230 V	116 975 Ft
355/KAN/8-8/30/400/H	4520	2800	0,75	1,8	67	66	400 V	112 235 Ft
355/KAN/10-10/40/400/H	6440	2800	1,1	2,5	73	66	400 V	122 270 Ft
400/KAN/10-10/50/230/N	5530	1350	0,37	2,8	66	66	230 V	119 290 Ft
400/KAN/10-10/50/400/N	5730	1400	0,37	1,2	66	66	400 V	115 760 Ft
400/KAN/12-12/50/230/N	5320	1350	0,37	2,8	65	66	230 V	121 385 Ft
400/KAN/12-12/45/400/N	5110	1400	0,37	1,2	64	66	400 V	117 860 Ft
400/KAN/8-8/30/400/H	7120	2800	1,1	2,5	71	66	400 V	118 520 Ft
400/KAN/8-8/35/400/H	8520	2800	1,5	3,3	75	66	400 V	126 130 Ft
450/KAN/8-8/50/230/N	7910	1350	0,55	4,0	69	66	230 V	124 360 Ft
450/KAN/8-8/50/400/N	8200	1400	0,55	1,3	70	66	400 V	119 840 Ft
450/KAN/10-10/50/230/N	8130	1350	0,55	4,0	70	66	230 V	130 095 Ft
450/KAN/10-10/45/400/N	7750	1400	0,55	1,3	69	66	400 V	125 895 Ft
450/KAN/8-8/30/400/H	9500	2800	1,5	3,3	73	66	400 V	131 145 Ft
450/KAN/8-8/35/400/H	11700	2800	2,2	4,8	78	66	400 V	142 800 Ft
500/KAN/8-8/45/230/N	9470	1350	0,55	4,0	69	66	230 V	131 420 Ft
500/KAN/8-8/40/400/N	8620	1400	0,55	1,3	67	66	400 V	126 945 Ft
500/KAN/10-10/50/230/N	10500	1350	0,75	5,1	72	66	230 V	139 125 Ft
500/KAN/10-10/45/400/N	10100	1400	0,75	2,2	71	66	400 V	136 290 Ft
500/KAN/8-8/30/400/H	12300	2800	2,2	4,8	75	66	400 V	147 945 Ft
500/KAN/8-8/35/400/H	15100	2800	3,0	6,9	80	66	400 V	155 715 Ft
560/KAN/8-8/40/400/N	11200	1400	0,75	2,2	69	66	400 V	134 190 Ft
560/KAN/10-10/45/400/N	13800	1400	1,1	3,0	74	66	400 V	149 415 Ft
560/KAN/12-12/50/400/N	15200	1400	1,5	4,3	76	66	400 V	158 280 Ft
630/KAN/12-12/45/400/L	12200	900	0,55	2,3	67	66	400 V	146 895 Ft
630/KAN/10-10/45/400/N	18100	1400	1,5	4,3	75	66	400 V	176 085 Ft
630/KAN/12-12/50/400/N	21000	1400	2,2	5,8	79	66	400 V	174 615 Ft

DCT

Axiál turbóventilátor.

A ventilátorházban két egymással ellentétes irányba forgó rotor található. Az ellenkező irányban forgó rotorok nagyobb nyomásérték mellett teszik lehetővé a légszállítást. A ventilátor erősebb a normál csőventilátornál. Az adott légmennyiséget hosszabb távolságra képes elszállítani. A ventilátor ház kiváló minőségű perforált acéllemezről készült. (A karima méretezése PN-ISO 13351 szerint.) A Járókerekek öntött üvegszál erősítésű polipropilénből (PPG) készülnek. Alumínium agy. (Külön rendelésre a járókerek üvegszállal vagy alumíniummal erősített poliamid (PAG) lapáttal is elkészíthető.) (Magasabb hőmérsékleti megfelelés, nagyobb szilárdság). A ventilátor motor aszinkron egyfázisú 230V/50Hz vagy háromfázisú 400V/230V/50Hz. Az egyfázisú motorok feszültség alapú fordulatszám-szabályzással, a háromfázisú motorok frekvenciaváltóval szabályozhatóak. A motorok hővédelemmel vannak ellátva. Szigetelési osztály F. Működési hőmérséklet: 60 ° C. (A ventilátor magasabb hőtűrésű kivitelben is megrendelhető.)

Védettség: IP 66.



Kiegészítők: Csőcsatlakozó idom.

Fémházas IP. 66 védettségű TURBÓ csőventilátorok

Típus	m3/h	ford./p.	kW	A	dB	IP	V	nettó listaár
315/KAN/8-8/50/230/N/TU	2730	1350	2x0,15	2,6	62	66	230 V	188 895 Ft
315/KAN/8-8/35/400/H/TU	4050	2800	2x0,55	2,8	71	66	400 V	188 895 Ft
355/KAN/8-8/45/230/N/TU	3540	1350	2x0,15	2,6	63	66	230 V	189 850 Ft
355/KAN/6-6/40/400/H/TU	6270	2800	2x0,75	3,6	76	66	400 V	187 760 Ft
400/KAN/8-8/45/230/N/TU	5120	1350	2x0,25	3,6	67	66	230 V	188 860 Ft
400/KAN/8-8/35/400/H/TU	8520	2800	2x1,5	6,6	78	66	400 V	221 050 Ft
450/KAN/8-8/45/230/N/TU	7320	1350	2x0,37	5,6	71	66	230 V	200 765 Ft
450/KAN/6-6/35/400/H/TU	11200	2800	2x1,5	6,6	80	66	400 V	221 930 Ft
500/KAN/8-8/45/230/N/TU	9470	1350	2x0,55	8,0	73	66	230 V	219 730 Ft
500/KAN/8-8/45/400/N/TU	9820	1400	2x0,55	2,6	73	66	400 V	210 690 Ft
500/KAN/8-8/35/400/H/TU	15200	2800	2x3,0	13,8	83	66	400 V	266 360 Ft
560/KAN/10-10/45/400/N/TU	13800	1400	2x1,1	6,0	77	66	400 V	252 580 Ft
630/KAN/10-10/45/400/N/TU	18100	1400	2x1,5	8,6	78	66	400 V	270 330 Ft
630/KAN/12-12/45/400/L/TU	12200	900	2x0,55	4,6	70	66	400 V	240 125 Ft

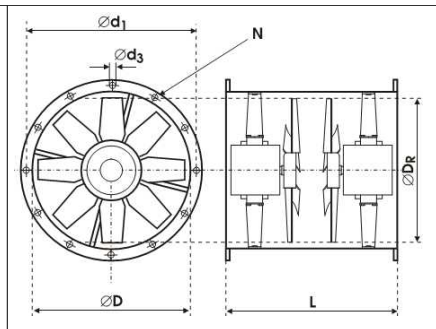
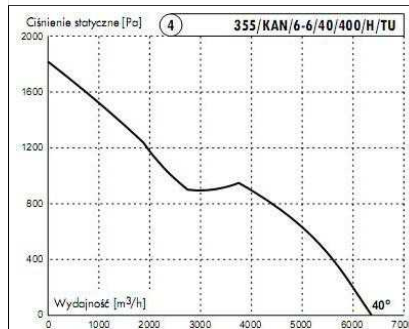

A ventilátorok technikai adatai a www.iparventilator.info honlapon megtekinthetőek.



WOX

Nagy teljesítményű ipari ventilátor.

Levegő és más, kémiailag semleges közeg (maximum 1,2kg/m³-ig) nagy távolságra történő légszállítására.

Elszívó vagy befúvó kivitelben is megrendelhető.

Acéllemez ház speciális műanyag lapátok. Üzemek, raktarak, szellőztetésére, ipari felhasználásra.

Nagyteljesítményű ipari axiál ventilátorok

típus	m ³ /h	Pa	kW	dB	ford.perc	V	nettó listaár
WOx-40/1 M	1404	80	0,25	75	900	400 V	187 950 Ft
WOx-40/1 D	2088	190	0,25	83	1400	230,400 V	187 950 Ft
WOx-40/2 M	1764	93	0,25	73	900	400 V	187 950 Ft
WOx-40/2 D	2590	220	0,25	85	1400	230,400 V	187 950 Ft
WOx-40/3 M	2196	110	0,25	76	900	400 V	187 950 Ft
WOx-40/3 D	3276	240	0,25	84	1400	230,400 V	187 950 Ft
WOx-40/4 M	2484	118	0,25	76	900	400 V	187 950 Ft
WOx-40/4 D	3924	260	0,37	83	1400	230,400 V	187 950 Ft
WOx-40/5 M	2808	123	0,25	75	900	400 V	187 950 Ft
WOx-40/5 D	4320	280	0,37	82	1400	230,400 V	182 700 Ft
WOx-40/6 M	3060	132	0,25	75	900	400 V	187 950 Ft
WOx-40/6 D	5040	290	0,55	78	1400	230,400 V	187 950 Ft
WOx-40/7 M	3564	140	0,25	72	900	400 V	187 950 Ft
WOx-40/7 D	5580	305	0,55	78	1400	230,400 V	187 950 Ft
WOx-40/8 M	3960	150	0,25	75	900	400 V	187 950 Ft
WOx-40/8 D	6120	315	0,75	81	1400	230,400 V	217 350 Ft
WOx-63/0 M	3168	120	0,37	87	900	400 V	254 100 Ft
WOx-63/0 D	5040	260	0,75	93	1400	230,400 V	265 650 Ft
WOx-63/1 M	5330	140	0,37	87	900	400 V	254 100 Ft
WOx-63/1 D	7920	320	1,1	96	1400	230,400 V	271 950 Ft
WOx-63/2 M	7020	155	0,37	94	900	400 V	254 100 Ft
WOx-63/2 D	10440	360	1,5	98	1400	230,400 V	271 950 Ft
WOx-63/3 M	8712	175	0,55	88	900	400 V	260 400 Ft
WOx-63/3 D	13320	380	1,5	95	1400	230,400 V	271 950 Ft
WOx-63/4 M	10260	190	0,75	86	900	400 V	265 650 Ft
WOx-63/4 D	14940	420	2,2	94	1400	400 V	301 350 Ft
WOx-63/5 M	12600	210	0,75	86	900	400 V	265 650 Ft
WOx-63/6 M	14760	215	1,1	87	900	400 V	300 300 Ft
WOx-80/0 D	15120	465	3,0	96	1400	400 V	369 600 Ft
WOx-80/1 M	12780	265	1,1	74	900	400 V	352 800 Ft
WOx-80/1 D	19980	565	3,0	99	1400	400 V	369 600 Ft
WOx-80/2 M	15840	260	1,5	77	900	400 V	364 350 Ft
WOx-80/2 D	23760	460	4,0	100	1400	400 V	380 100 Ft
WOx-80/3 M	19980	270	2,2	78	900	400 V	369 600 Ft
WOx-80/3 D	30960	610	5,5	95	1400	400 V	387 450 Ft
WOx-80/4 M	24120	320	3,0	79	900	400 V	387 450 Ft
WOx-80/4 D	37080	720	7,5	91	1400	400 V	406 350 Ft
WOx-80/5 M	27900	325	4,0	81	900	400 V	406 350 Ft



WOS-80

Mezőgazdasági ventilátor.

1,4 kg/m³ sűrűségű közeg átáramoltására. Gabona, zöldségek, vetőmag szárító. Speciális konstrukció amely a prizma mély átfűvésére is alkalmas. Elszívó vagy befúvó kivitelben is megrendelhető. Korrózióálló kivitel. IP 55

WOS 80 speciális mezőgazdasági ventilátorok

típus	m ³ /h	Pa	kW	dB	ford.perc	V	nettó listaár
WOS-80/1	20340	420	3,0	81	900	400 V	333 900 Ft
WOS-80/2	26280	460	4,0	83	900	400 V	362 250 Ft
WOS-80/3	23040	642	4,0	84	1400	400 V	375 900 Ft



WO-TR

Transzformátor ventilátor.

Elsősorban nagy teljesítményű transzformátorok radiátorai hűtésére kifejlesztett ventilátor. 1,2 kg/m³ sűrűségű közeg átáramoltására. Horganyzott acéllemez ház. Lapátok: 31-50 cm-ig műanyag. 560-800-ig alumínium. Standard: -15 +40C-ig. Rendelésre -50 +60 C-ig. 3 fázisú kivitelben rendelhető. IP55

WO-TR transzformátor hűtő ventilátorok

típus	m ³ /h	Pa	kW	dB	ford.perc	V	nettó listaár
WO-31/Tr M	1620	33	0,25	66	900	400 V	114 450 Ft
WO-31/Tr D	2520	79	0,2	74	1400	400 V	115 500 Ft
WO-40/Tr M	3492	39	0,25	68	900	400 V	128 100 Ft
WO-40/Tr D	3960	80	0,2	75	1400	400 V	121 800 Ft
WO-45/Tr D	7350	129	0,37	74	1400	400 V	173 250 Ft
WO-50/Tr M	5400	46	0,25	68	900	400 V	179 550 Ft
WO-50/Tr D	8280	100	0,55	77	1400	400 V	179 550 Ft
WO-56/Tr M	5508	42	0,37	64	680	400 V	242 550 Ft
WO-56/Tr S	7704	80	0,55	72	900	400 V	248 850 Ft
WO-56/Tr D	11520	185	1,5	83	1400	400 V	277 200 Ft
WO-80A/Tr M	9360	55	0,37	74	700	400 V	341 250 Ft
WO-80A/Tr D	12960	105	1,1	82	920	400 V	342 300 Ft
WO-80/TR S	13320	66	0,75	69	700	400 V	372 750 Ft
WO-80/TR D	18360	125	1,5	75	945	400 V	431 550 Ft



WO 80 WK

Hűtőipari ventilátor.

Ideális hűtőiparban, hosszú csővezetékhez, és egyéb ipari alkalmazásra.
Maximum: 1,4 kg/m³ sűrűségű közeg átáramoltatására.
Acéllemez, porfestett ház.
Aluöntvény lapátok.
A ventilátor légteterelővel készül.
Standard: -15 +40C-ig.

WO 80 WK hűtőipari ventilátorok

típus	m ³ /h	Pa	kW	dB	ford.perc	V	nettó listaár
WO-80/1-WK	22140	840	7,5	95	1450	400 V	815 850 Ft
WO-80/2-WK	28080	960	11,0	95	1450	400 V	866 250 Ft
WO-80/3-WK	32400	1060	11,0	98	1450	400 V	981 750 Ft
WO-80/4-WK	36360	1160	15,0	98	1450	400 V	1 027 950 Ft
WO-80/5-WK	39960	1320	15,0	99	1450	400 V	1 027 950 Ft



WOCH

Speciális felhasználásra ajánlott ventilátor.

56-63cm csőátmérővel.
Fémházas (peremes).
Maximum 1,4kg/m³ sűrűségű közeg átáramoltatására.
Klimatizációs hőcserélők, ventilációs csatornákhöz.
Gyárak, fagyasztók, hűtőházak, gyümölcsfeldolgozók.
(Cseppfolyósító rendszerekben is alkalmazható.)
Befúvó és elszívó kivitelben is rendelhető. Acéllemez, horgany, alumínium, vagy krómnikkel.
Különböző kialakításban.

WOCH hűtőipari ventilátorok

típus	m ³ /h	Pa	kW	dB	ford.perc	V	nettó listaár
WOCH-56/1A	7200	185	0,55	85	1400	230,400 V	187 950 Ft
WOCH-56/2A	11430	195	1,1	80	1400	230,400 V	196 350 Ft
WOCH-56/3A	12420	205	1,5	81	1400	230,400 V	207 900 Ft
WOCH-56/1AK	7020	260	0,55	86	1400	230,400 V	221 550 Ft
WOCH-56/2AK	11880	305	1,1	79	1400	230,400 V	223 650 Ft
WOCH-56/3AK	12420	335	1,5	82	1400	230,400 V	242 550 Ft
WOCH-56/4AK	16380	370	2,2	84	1400	400 V	260 400 Ft
WOCH-56/1B	6660	235	0,55	87	1400	230,400 V	203 700 Ft
WOCH-56/2B	12240	235	1,1	82	1400	230,400 V	211 050 Ft
WOCH-56/3B	12960	250	1,5	84	1400	230,400 V	222 600 Ft
WOCH-56/1BK	6840	255	0,55	86	1400	230,400 V	237 300 Ft
WOCH-56/2BK	12240	310	1,1	81	1400	230,400 V	244 650 Ft
WOCH-56/3BK	13140	365	1,5	84	1400	230,400 V	254 100 Ft
WOCH-56/4BK	16560	385	2,2	86	1400	400 V	277 200 Ft
WOCH-56/1LB	6840	230	0,55	87	1420	230,400 V	184 800 Ft
WOCH-56/2LB	12240	230	1,1	82	1420	230,400 V	191 100 Ft
WOCH-56/3LB	13140	255	1,5	84	1420	230,400 V	197 400 Ft
WOCH-56/1LBK	7020	262	0,55	86	1400	230,400 V	237 300 Ft
WOCH-56/2LBK	12420	330	1,1	81	1400	230,400 V	243 600 Ft
WOCH-56/3LBK	13680	360	1,5	84	1400	230,400 V	271 950 Ft
WOCH-56/4LBK	16740	375	2,2	86	1400	400 V	277 200 Ft
WOCH-63/1	9540	430	1,5	86	1400	230,400 V	468 300 Ft
WOCH-63/2	16740	595	3,0	82	1400	400 V	479 850 Ft
WOCH-63/3	23040	750	5,5	78	1400	400 V	521 850 Ft
WCH-63/PR	26000	1580	18,5	99	2800	400 V	872 550 Ft



PFD
tetőventilátorok.
Professzionális
energiatakarékos ventilátor
általános használatra.
Nehéz körülmények között is
folyamatos működésre
alkalmas. Ellenáll a
szennyeződéseknek.
-25C és +60C
közötti használatra.
A ventilátor burkolat porszórt
acéllemez.
A motor külön zárt kamrában
helyezkedik el.
Fordulatszám-szabályozható.
IP 55

Tetőventilátorok

Fordulatszám-szabályozható motorral

típus	m3/h	Pa	kW	dB	Ford. /perc	V	nettó listaár
PFD-200/4	1900	220	0,18	67	1400	3*400V	136 000 Ft
PFD-250/4	2400	236	0,25	67	1400	3*400V	145 000 Ft
PFD-315/4	3640	390	0,37	70	1400	3*400V	169 000 Ft
PFD-315/4D	4950	450	0,55	73	1400	3*400V	175 000 Ft
PFD-355/4	7560	500	0,75	75	1400	3*400V	224 000 Ft
PFD-400/4	9900	590	1,1	77	1400	3*400V	276 000 Ft
PFD-450/4	11700	700	1,5	78	1400	3*400V	343 000 Ft
PFD-500/4	15 370	855	2,2	81	1400	3*400V	379 000 Ft
PFD-315/6D	3200	158	0,25	67	900	3*400V	163 000 Ft
PFD-355/6	4780	186	0,25	69	900	3*400V	183 000 Ft
PFD-400/6	6360	205	0,37	70	900	3*400V	245 000 Ft
PFD-450/6	7520	290	0,55	71	900	3*400V	299 000 Ft
PFD-500/6	9880	355	0,75	73	900	3*400V	347 000 Ft



RUFINO SB
Tetőventilátor 14-35cm
csőátmérővel, dobtorral.
Poliészterezett acélház.
A motor külön kamrában
helyezkedik el.
-25C és +60C közötti
használatra.
Halk üzemmód.
Kevésbé szennyezett közeg
szállítására.
Üzemek, irodák, lakások,
szellőztetésére.
Folyamatos üzemre.
Mostoha körülmények között is
használható.
Fordulatszám-szabályozható.
IP 55

típus	m3/h	Pa	kW	dB.	ford./p.	V	nettó listaár
RUFINO SB-14 B	710	460	0,12	63	2800	3*400V	69900 Ft
RUFINO SB-14 B 1F	710	460	0,12	63	2800	1*230V	75 800 Ft
RUFINO SB-16 A	650	145	0,09	62	1400	3*400V	69 900 Ft
RUFINO SB-16 A 1F	650	145	0,09	62	1400	1*230V	75 800 Ft
RUFINO SB-16 B	1300	560	0,37	68	2800	3*400V	82 950 Ft
RUFINO SB-16 B 1F	1300	560	0,37	68	2800	1*230V	88 200 Ft
RUFINO SB-16 C	1650	910	0,55	74	2800	3*400V	84 000 Ft
RUFINO SB-16 C 1F	1650	910	0,55	74	2800	1*230V	89 250 Ft
RUFINO SB-20 A	864	200	0,12	70	1400	3*400V	77 000 Ft
RUFINO SB-20 A 1F	864	200	0,12	70	1400	1*230V	89 000 Ft
RUFINO SB-20 B	1750	910	0,55	75	2800	3*400V	91 350 Ft
RUFINO SB-20 B 1F	1750	910	0,55	75	2800	1*230V	96 600 Ft
RUFINO SB-20 C	2160	350	0,37	68	1400	3*400V	101 850 Ft
RUFINO SB-20 C 1F	2160	350	0,37	68	1400	1*230V	104 895 Ft
RUFINO SB-25 A	1440	200	0,25	60	1400	3*400V	82 950 Ft
RUFINO SB-25 A 1F	1440	200	0,25	60	1400	1*230V	88 200 Ft
RUFINO SB-25 B	3000	700	1,5	78	2800	3*400V	111 300 Ft
RUFINO SB-25 B 1F	3000	700	1,5	78	2800	1*230V	114 450 Ft
RUFINO SB-25 C	2850	440	0,75	70	1400	3*400V	101 850 Ft
RUFINO SB-25 C 1F	2850	440	0,75	70	1400	1*230V	106 000 Ft
RUFINO SB-31 A	3050	290	0,75	64	900	3*400V	128 000 Ft
RUFINO SB-31 B	3500	560	0,75	70	1400	3*400V	123 000 Ft
RUFINO SB-31 B 1F	3500	560	0,75	70	1400	1*230V	129 000 Ft
RUFINO SB-31 C	3900	730	1,1	72	1400	3*400V	137 000 Ft
RUFINO SB-31 C 1F	3900	730	1,1	72	1400	1*230V	145 000 Ft
RUFINO SB-35 A	4080	730	1,5	72	1400	3*400V	144 000 Ft
RUFINO SB-35 A 1F	4080	730	1,5	72	1400	1*230V	149 000 Ft
RUFINO SB-35 B	7200	540	2,2	73	900	3*400V	270 900 Ft



RUFINO SP
tetőventilátor
16-40cm csőátmérővel.
Poliészterezett acélház.
A motor külön kamrában
helyezkedik el.
-25C és +60C közötti
használatra.
Üzemek, irodák, lakások,
garázsok szellőztetésére.
Szennyezett közeg szállítására.
Mostoha körülmények között is
használható.
Fordulatszám-szabályozható.
IP 55

típus	m3/h	Pa	kW	dB	ford./p.	V	nettó listaár
RUFINO SP-16 A	684	412	0,12	82	2800	3*400V	99 750 Ft
RUFINO SP-16 A 1F	684	412	0,12	82	2800	1*230V	103 950 Ft
RUFINO SP-16 B	923	458	0,18	86	2800	3*400V	103 950 Ft
RUFINO SP-16 B 1F	923	458	0,18	86	2800	1*230V	111 300 Ft
RUFINO SP-20AN 3F	2450	210	0,18	72	900	3*400V	115 150 Ft
RUFINO SP -20BN 3F	2100	540	0,25	71	1400	3*400V	116 550 Ft
RUFINO SP -20BN 1F	2100	540	0,25	71	1400	1*230V	129 150 Ft
RUFINO SP -20CN 3F	4040	2060	2,2	92	2800	3*400V	177 450 Ft
RUFINO SP -25AN 3F	2100	500	0,25	70	1400	3*400V	115 490 Ft
RUFINO SP -25AN 1F	2100	500	0,25	70	1400	1*230V	133 350 Ft
RUFINO SP -25BN 3F	4000	520	0,37	74	1400	3*400V	135 450 Ft
RUFINO SP -25BN 1F	4000	520	0,37	74	1400	1*230V	155 295 Ft
RUFINO SP-25CN 3F	7800	2000	3,0	98	2800	3*400V	188 895 Ft
RUFINO SP-25 DN	5800	885	1,1	81	1400	3*400V	229 950 Ft
RUFINO SP-25 DN 1F	5800	885	1,1	81	1400	1*230V	253 050 Ft
RUFINO SP-31AN 3F	2500	220	0,18	66	900	3*400V	124 950 Ft
RUFINO SP-31BN 3F	4150	550	0,37	76	1400	3*400V	156 450 Ft
RUFINO SP-31BN 1F	4150	550	0,37	76	1400	1*230V	178 395 Ft
RUFINO SP-31CN 3F	10100	2000	3,0	99	2800	3*400V	258 300 Ft
RUFINO SP-35 A	8280	800	1,5	84	1400	3*400V	239 400 Ft
RUFINO SP-35 A 1F	8280	800	1,5	84	1400	1*230V	261 450 Ft
RUFINO SP-35 B	16210	2684	7,5	99	2800	3*400V	376 950 Ft
RUFINO SP-40 A	7500	1280	3,0	90	1400	3*400V	303 135 Ft
RUFINO SP -40BN	11800	500	1,5	80	900	3*400V	377 580 Ft
RUFINO SP -40 CN	17200	1000	4,0	90	1400	3*400V	408 450 Ft



RUFINO B

Tetőventilátor
14-35cm csőátmérővel.
Poliészterezett acélház.
A motor külön kamrában helyezkedik el.
-15C és +40C közötti használatra. Üzemek, irodák, lakások, garázsok szellőztetésére.
Tiszta közeg szállítására.
Nem szabályozható.
Szakasos üzemre ajánlott!
IP 54

Tetőventilátorok

típus	m3/h	Pa	kW	dB	ford./p.	V	nettó listaár
RUFINO B-14 B	710	460	0,12	63	2800	230/400	58 065 Ft
RUFINO B-16A	650	145	0,09	62	1400	230/400	58 065 Ft
RUFINO B-16 B	1300	560	0,37	68	2800	230/400	62 920 Ft
ORUFINO B-16 C	1650	910	0,55	74	2800	230/400	73 185 Ft
RUFINO B-20 A	864	190	0,12	70	1400	230/400	64 365 Ft
RUFINO B-20 B	1750	910	0,55	75	2800	230/400	74 865 Ft
RUFINO B-20 C	2160	350	0,37	68	1400	230/400	73 395 Ft
RUFINO B-25 A	1440	190	0,25	60	1400	230/400	68 145 Ft
RUFINO B-25 B	3000	700	1,5	78	2800	230/400	85 995 Ft
RUFINO B-25 C	2850	440	0,75	70	1400	230/400	85 365 Ft
RUFINO B-31 A	3050	290	0,75	64	900	400	83 895 Ft
RUFINO B-31 B	3500	560	0,75	70	1400	230/400	88 200 Ft
RUFINO B-31 C	3900	730	1,1	72	1400	230/400	92 190 Ft
RUFINO B-35 A	4080	730	1,5	72	1400	230/400	104 685 Ft
RUFINO B-35 B	7200	540	2,2	73	900	400	208 950 Ft



RUFINO P

Radiális tetőventilátor
20-40cm csőátmérővel.
Poliészterezett acélház.
A motor külön kamrában helyezkedik el.
-15C és +40C közötti használatra.
Üzemek, irodák, lakások, garázsok szellőztetésére.
Enyhén szennyezett közeg szállítására.
Nem szabályozható.
Szakasos üzemre ajánlott!
IP 54

típus	m3/h	Pa	kW	dB	ford./p.	V	nettó listaár
RUFINO P-20 AN	2450	210	0,18	72	900	3*400V	97 860 Ft
RUFINO P-20 BN	2100	540	0,25	71	1400	230/400	101 850 Ft
RUFINO P-20 CN	4040	2060	2,2	92	2800	3*400V	115 395 Ft
RUFINO P-25 AN	2100	500	0,25	70	1400	230/400	127 470 Ft
RUFINO P-25 BN	4000	520	0,37	74	1400	230/400	129 675 Ft
RUFINO P-25 CN	7800	2000	3,0	98	2800	3*400V	198 450 Ft
RUFINO P-25 DN	5800	960	1,1	81	1400	230/400	186 900 Ft
RUFINO P-31 AN	2500	220	0,18	66	900	3*400V	120 645 Ft
RUFINO P-31 BN	4150	550	0,37	76	1400	230/400	153 090 Ft
RUFINO P-35 A	8280	800	1,5	84	1400	230/400	196 350 Ft
RUFINO P-35 C	16000	1300	4,0	97	1400	3*400V	364 350 Ft
RUFINO P-40 A	7500	1280	3,0	78	1400	3*400V	290 850 Ft
RUFINO P-40 BN	11800	500	1,5	80	900	3*400V	354 900 Ft
RUFINO P-40 CN	17200	1050	4,0	90	1400	3*400V	370 650 Ft



WDS

Tetőventilátor
16-31cm csőátmérővel.
Csendes üzem kis fogyasztás.
Poliészterezett acél vagy cinkelt acélház. **A motor a légáramban helyezkedik el.**
Motor: EBM-PAPST
Fordulatszám-szabályozható.
IP 44

típus	m3/h	Pa	kW	dB	ford.p.	V	nettó listaár
WDS-N16 (négyzetes talp)	570	320	0,058	62	2500	230 V	59 000 Ft
WDS-16 A	570	320	0,058	62	2500	230 V	59 900 Ft
WDS-16 B	860	370	0,085	73	2600	230 V	67 000 Ft
WDS-18	1450	570	0,155	75	2600	230 V	76 000 Ft
WDS-20 A	2015	270	0,115	62	1380	230 V	96 000 Ft
WDS-20 B	2435	550	0,280	77	2750	230 V	113 000 Ft
WDS-25	3160	400	0,245	66	1420	230 V	135 750 Ft
WDS- 31	4300	540	0,640	69	1290	230 V	162 290 Ft



WOD

Tetőventilátor
40-56cm csőátmérővel.
Kis fogyasztás mellett, nagy légcserére képes.
Poliészterezett acélház.
Speciális műanyag lapátok.
Fordulatszám-szabályozható.
IP 55

típus	m3/h	Pa	kW	dB	ford.p.	V	nettó listaár
WOD-40	4200	180	0,20	72	1400	3*400V	113 000 Ft
WOD-40 1F	4200	180	0,25	72	1400	1*230V	105 000 Ft
WOD-50	5760	215	0,37	76	1400	3*400V	123 000 Ft
WOD-50 1F	5760	215	0,37	76	1400	1*230V	113 000 Ft
WOD-56	7370	245	0,50	75	1400	3*400V	139 000 Ft
WOD-56 1F	7370	245	0,55	75	1400	1*230V	133 000 Ft



PR 56

Tetőventilátor 56cm csőátmérővel.
Poliészterezett acélház.
Gyárak, raktárak, üzemek, irodák szellőztetésére.
Hosszú élettartamú, időálló konstrukció!
IP 55

típus	m3/h	Pa	kW	dB	Ford. p	V	nettó listaár
PR-56/A	21000	640	3,0	81	900	400 V	372 750 Ft
PR-56/B	30000	1150	5,5	83	1400	400 V	415 800 Ft

Diagonális rotor.



HAMER 56

Axiális tetőventilátor
56-80cm csőátmérővel.
Poliészterezett acélház.
Acéllapátok. Üzemek, raktárak, állattartó telepek szellőztetésére.
Időálló konstrukció!
IP 55

típus	m3/h	Pa	kW	dB	ford.p	V	nettó listaár
HAMER-56/1	7200	185	0,55	85	1400	230,400 V	229 000 Ft
HAMER-56/2	11430	195	1,1	82	1400	230,400 V	245 000 Ft
HAMER-56/3	12420	205	1,5	82	1400	230,400 V	249 000 Ft
HAMER-56/4	16740	375	2,2	86	1400	400 V	278 000 Ft
HAMER-80	34000	400	4,0	87	1400	400 V	315 000 Ft



MWDP tetőventilátor

12,5-20cm csőátmérővel.
Alkalmos tiszta vagy enyhén szennyezett közeg szállítására. Átfolyó hőmérséklet + 40 C. Anyag UV álló kemény PVC. IP 44.

Műanyagházas tetőventilátorok

Típus	Ø mm.	Lsz: m3/h	Pa	KW	dB	Ford./p.	V	Nettó listaár
MWDP 12,5	125 mm	50-266	150-26	0,036	55	2780	230 V	55 895 Ft
MWDP 14	140 mm	100-400	151-30	0,053	61	2350	230 V	60 400 Ft
MWDP 16	160 mm	105-565	115-26	0,040	59	1420	230 V	69 850 Ft
MWDP 16	160 mm	197-1116	402-60	0,135	69	2700	230 V	80 900 Ft
MWDP 20	200 mm	198-1368	186-17	0,078	62	1420	230 V	99 900 Ft
MWDP 20	200 mm	400-1998	590-45	0,225	75	2700	230 V	109 000 Ft



DWR

Axiális tetőventilátor függőleges levegő kifúvással. 31,5-80 cm csőátmérővel.
Állattartó telepek, raktárak, csarnokok szellőztetésére. A függőleges kifúvás alacsony zajszintet eredményez.
Működési hőmérséklet: -25 C. és +55 C. Fordulatszám szabályozható IP 55. védett motorok. Szélsőséges körülmények között folyamatos üzemre alkalmas.

DWR axiális tetőventilátor függőleges kifúvással.

Típus	Lsz: m3/h	Pa	KW	dB	Ford./p.	V	Nettó listaár
DWR-315/4 1F	2000	95	0.20	54	1400	230 V	97 440 Ft
DWR-315/4 3F	2000	95	0,15	54	1400	3x400V	89 370 Ft
DWR-355/4 1F	3150	115	0,25	55	1400	230 V	99 990 Ft
DWR-355/4 3F	3150	115	0,25	55	1400	3x400V	95 000 Ft
DWR-400/4 3F	3800	126	0,12	57	1400	3x400V	104 940 Ft
DWR-400/4 1F	3800	126	0,12	57	1400	230 V	109 800 Ft
DWR-450/4 3F	4900	152	0,25	59	1400	3x400V	119 280 Ft
DWR-450/4 1F	4900	152	0,25	59	1400	230 V	127 700 Ft
DWR-500/4 3F	6000	175	0,25	61	1400	3x400V	138 900 Ft
DWR-500/4 1F	6000	175	0,25	61	1400	230 V	147 840 Ft
DWR-560A / 4 3F	7300	220	0,37	62	1400	3x400V	155 300 Ft
DWR-560A / 4 1F	7300	220	0,37	62	1400	230 V	165 760 Ft
DWR-560B / 4 3F	12200	430	1,5	68	1400	3x400V	221 760 Ft
DWR-560B / 4 1F	12200	430	1,5	68	1400	230 V	239 900 Ft
DWR-630/6	8820	110	0,75	62	900	3x400V	269 900 Ft
DWR-630/4	14760	257	2,2	72	1400	3x400V	269 900 Ft
DWR-710/6	12600	160	1,1	66	900	3x400V	299 000 Ft
DWR-710/4	21600	370	3	77	1400	400V	299 000 Ft
DWR-800/4	27000	560	4.0	77	1400	3x400V	365 000 Ft
DWR-800/6	16100	190	1,5	68	900	3x400V	365 000 Ft

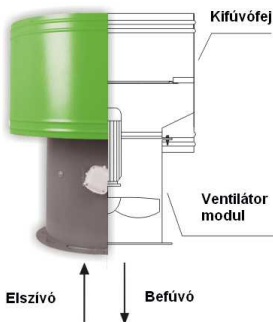

Elszívó vagy befúvó módban is telepíthető!

A ventilátor modul megfordításával a légszállítás iránya változtatható.

Szabályozható radiál ventilátorok közvetlen lapátmeghajtással



PPF

Közvetlen hajtású centrifugál ventilátor.
Szellőző, légkondicionáló, fűtési rendszerekhez.
Fokozatmentes fordulatszám-szabályozás.
1 vagy 3-fázisú motorral.
Átfolyó hőmérséklet:
-25 ° C és +60 ° C. között.
Környezeti hőmérséklet 40 ° C.
Acéllemez ház, acéllapátok.
Más hőmérséklet tartomány illetve horganyzott kivitel is rendelhető.
Szennyezett közeg szállítására is alkalmazható.
IP55

típus	m3/h	Pa	kW	dB	ford.perc	nettó listaár
PPF-200/2	3050	1200	1.1	82	2800	179 650 Ft
PPF-200/4	1540	300	0,18	70	1400	145600Ft
PPF-250/2	4300	1300	1.5	78	2800	198 240 Ft
PPF-250/4	2160	320	0.25	64	1400	159 800 Ft
PPF-315/2	6500	1850	2.2	86	2800	199 900 Ft
PPF-315/4	3200	450	0.37	74	1400	178 970 Ft
PPF-355/2	11160	2500	4	85	2800	293 600 Ft
PPF-355/4	5800	610	0.75	78	1400	227 800 Ft
PPF-400/2	13680	3100	5	92	2800	377 600 Ft
PPF-400/4	7100	780	1.1	78	1400	297 000 Ft
PPF-450/4	9000	900	1.5	80	1400	399 840 Ft
PPF-500/4	13000	1170	2.2	80	1400	397 600 Ft



WBS

Ventilátor 16-40cm csőátmérővel, dobrotorral.

1 vagy 3 fázisú motorral.
A szabályzás 1 fázisnál feszültség, vagy fordulatszám szabályzóval történhet.
A 3 fázisú frekvencia szabályzással szabályozható.
Tiszta közeghez ajánlott.
Mostoha körülmények között is használható.
-25C és +60C közötti használatra javasolt.
IP 55

FIGYELEM!

Alapesetben a ventilátor LG90 (L2) pozícióban kerül legyártásra.

típus	m3/h	Pa	kW	dB	ford.perc	nettó listaár
WBS-16 A	864	190	0,12	65	1400	66 150 Ft
WBS-16 A 1F	864	190	0,12	65	1400	72 450 Ft
WBS-16 B	1800	760	0,75	70	2800	90 300 Ft
WBS-16 B 1F	1800	760	0,75	70	2800	93 450 Ft
WBS-16 C	1440	190	0,25	60	1400	91 350 Ft
WBS-16 C 1F	1440	190	0,25	60	1400	97 650 Ft
WBS-16 D	3200	760	1,5	70	2800	110 250 Ft
WBS-16 D 1F	3200	760	1,5	70	2800	114 450 Ft
WBS-20	2160	350	0,37	69	1400	108 150 Ft
WBS-20 1F	2160	350	0,37	69	1400	113 400 Ft
WBS-25 B	2400	280	0,75	70	1400	130 200 Ft
WBS-25 B 1F	2400	280	0,75	70	1400	134 400 Ft
WBS-31 A	3460	290	0,75	62	900	145 950 Ft
WBS-31 B	5400	730	2,2	70	1400	156 450 Ft
WBS-35 A	7200	540	2,2	66	900	183 750 Ft
WBS-35 B	13800	1220	7,5	71	1400	295 050 Ft
WBS-40 A	18720	1031	5,5	69	900	365 400 Ft
WBS-40 B	28080	2295	18,5	78	1400	621 600 Ft



WPS

centrifugál ventilátorok 16-50cm csőátmérővel.

1 vagy 3 fázisú motorral.
A szabályzás 1 fázisnál feszültség, vagy fordulatszám szabályzóval történhet.
A 3 fázisú frekvencia szabályzással szabályozható.
Szennyezett közeghez.
A ház korrózió álló porszört acéllemezből készül.
(Horganyzott kivitelben is rendelhető!) A rotor acél vagy alumínium.
Mostoha körülmények között is használható.
-25C és +60C közötti használatra javasolt.
IP 55

típus	m3/h	Pa	kW	dB	ford.perc	nettó listaár
WPS-16 A	684	412	0,12	63	2800	93 450 Ft
WPS-16 A 1F	684	412	0,12	63	2800	98 700 Ft
WPS-16 B 1F	923	458	0,18	70	2800	109 000 Ft
WPS-20 AN	2000	270	0,18	65	900	119 000 Ft
WPS-20 BN	3900	2150	2,2	98	2800	175 350 Ft
WPS-25 AN	2100	550	0,25	68	1400	118 650 Ft
WPS-25 AN 1F	2100	550	0,25	68	1400	124 950 Ft
WPS-25 BN	4150	2200	2,2	98	2800	177 450 Ft
WPS-25 CN	7500	2250	3,0	99	2800	194 800 Ft
WPS-25 DN	5200	1050	1,1	85	1400	189 000 Ft
WPS-25 E	9000	6000	7,5	101	2800	383 000 Ft
WPS-31 AN	3500	640	0,37	86	1400	165 000 Ft
WPS-31 AN 1F	3500	640	0,37	86	1400	178 000 Ft
WPS-31 BN	7550	2200	3,0	99	2800	239 000 Ft
WPS-31 C	9400	2280	5,5	100	2800	279 000 Ft
WPS-35 A	8280	700	1,5	81	1400	232 000 Ft
WPS-35 A 1F	8280	700	1,5	81	1400	243 000 Ft
WPS-35 B	16210	2684	7,5	98	2800	340 000 Ft
WPS-40 A	7500	1280	3,0	85	1400	261 000 Ft
WPS-40 BN	11200	700	1,5	85	900	324 000 Ft
WPS-40 CN	16000	1400	4,0	93	1400	376 000 Ft
WPS-45 A	17800	800	2,2	88	900	495 000 Ft
WPS-45 B	28000	1960	7,5	95	1400	599 000 Ft
WPS-50	24700	1250	5,5	87	900	733 950 Ft

VÁLASZTHATÓ GYÁRTÁSI POZÍCIÓK WBS és WPS típusokhoz.

FIGYELEM!

Alapesetben a ventilátor LG90 (L2) pozícióban kerül legyártásra.

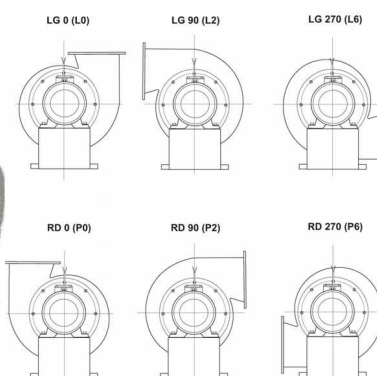



WB
Radiális ventilátor
16-40cm csőátmérővel.
Dobrotorral, közvetlen lapátmeghajtással.
1 vagy 3 fázisú motorral.
Acéllemez keret.
Tiszta közeghez ajánlott.
Nem szabályozható.
-15C és +40C közötti használatra javasolt.
Szigetelés B.
Szakaszos üzemre ajánlott!
IP 54

Radiál ventilátorok közvetlen lapátmeghajtással

A motor nem szabályozható

típus	m3/h	Pa	kW	dB	ford.perc		nettó listaár
WB-16 A	864	190	0,12	65	1400		47 250 Ft
WB-16 B	1800	760	0,75	70	2800		68 250 Ft
WB-16 D	3200	760	1,5	70	2800		90 300 Ft
WB-20	2160	350	0,37	69	1400		93 450 Ft
WB-25 B	2400	280	0,75	70	1400		118 650 Ft
WB-31 A	3460	290	0,75	62	900		122 850 Ft
WB-31 B	5400	730	2,2	70	1400		135 450 Ft
WB-35 A	7200	540	2,2	66	900		143 850 Ft
WB-35 B	13800	1220	7,5	71	1400		239 400 Ft
WB-40 A	18720	1013	5,5	64	900		292 950 Ft



WP
Centrifugál ventilátor
16-50cm csőátmérővel.
1 vagy 3 fázisú motorral.
Portalanító üzemekhez,
közepesen szennyezett közeghez ajánlott.
Nem szabályozható.
-15C és +40C közötti használatra javasolt.
Szakaszos üzemre ajánlott!
IP 54

FIGYELEM!

Alapesetben a ventilátorok LG90 (L2) pozícióban kerülnek legyártásra.

típus	m3/h	Pa	kW	dB	ford.perc		nettó listaár
WP-16 A	684	412	0,12	92	2800		82 950 Ft
WP-20 BN	3900	2150	2,2	98	2800		164 850 Ft
WP-25 AN	2100	550	0,25	68	1400		103 950 Ft
WP-25 BN	4150	2200	2,2	98	2800		155 400 Ft
WP-25 CN	7500	2250	3,0	99	2800		164 850 Ft
WP-25 DN	5200	1050	1,1	85	1400		157 185 Ft
WP-31 AN	3500	650	0,37	86	1400		150 150 Ft
WP-31 BN	7550	2200	3,0	99	2800		172 515 Ft
WP-31 C	9400	2300	5,5	100	2800		234 150 Ft
WP-35 A	8280	700	1,5	81	1400		183 750 Ft
WP-35 B	16210	2684	7,5	98	2800		284 550 Ft
WP 35 C	16000	1300	4,0	96	1400		303 450 Ft
WP-40 A	7500	1280	3,0	85	1400		196 560 Ft
WP-40 CN	16000	1400	4,0	93	1400		311 850 Ft
WP-45 A	17800	800	2,2	88	900		448 350 Ft
WP-45 B	28000	1960	7,5	95	1400		519 015 Ft
WP-50	24700	1250	5,5	87	900		597 030 Ft

Dobventilátorok közvetlen lapátmeghajtással

Szakaszos üzemmódra

WBN
Dobventilátor közvetlen lapátmeghajtással.
Kapcsolószekrények hűtésére,
kályhák befűtéséhez.
Porfestett acéllemez ház,
acéllapátok.
130-as típus: motor a légáramban. A 150-es típusnál a motor külön zárt kamrában helyezkedik el.
Szakaszos üzemmódra.
IP 42

típus	m3/h	Pa	kW	dB	ford.perc	V	nettó listaár
WBN-130/1	144	200	0,06	62	2200	230 V	18 375 Ft
WBN-130/2	216	300	0,085	70	2200	230 V	20 475 Ft
WBN-130/3	330	350	0,12	72	2600	230 V	22 050 Ft
WBN-150/1	350	400	0,1	72	2800	230 V	31 500 Ft
WBN-150/2	920	420	0,24	73	2800	230 V	35 175 Ft
WBN-150/3	1150	530	0,46	74	2600	230 V	37 275 Ft
WBN-150/2 3F	920	420	0,24	73	2800	400 V	35 175 Ft

Légcsatorna ventilátorok

WBK
Légcsatorna ventilátor dobrotorral.
Közvetlenül a négyzetes légcsatornába szerelhető.
Porszórt acéllemez ház.
Szabályozható motor.
Tiszta közeghez ajánlott.
-25C és +60C közötti használatra javasolt.
Folyamatos üzemre alkalmas.
IP 55

típus	m3/h	Pa	kW	dB	ford.perc	V	nettó listaár
WBK-16 B	3200	760	1,5	85	2800	230,400V	137 550 Ft
WBK-20	2160	350	0,37	69	1400	230,400V	139 650 Ft
WBK-25 B	2400	280	0,75	68	1400	230,400V	145 950 Ft
WBK-31 A	3460	290	0,75	62	900	400V	207 900 Ft
WBK-31 B	5400	730	2,2	70	1400	400V	242 550 Ft
WBK-35 A	7200	540	2,2	66	900	400V	282 870 Ft
WBK-35 B	13800	1220	7,5	71	1400	400V	304 185 Ft
WBK-40 A	18720	1013	5,5	72	900	400V	406 350 Ft

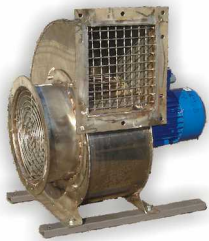

WB OH

Saválló ventilátor.
16-31cm csőátmérővel.
Krómnikkel ház, krómnikkel lapátok.
Elsősorban maró anyagokat tartalmazó közeg szállítására.
1 vagy 3 fázisú szabályozható motorral.

Saválló radiál ventilátorok

típus	m3/h	Pa	kW	dB	ford.perc	V	nettó listaár
WB OH-16 A	864	190	0,12	60	1400	230,400 V	157 500 Ft
WB OH-16 B	1800	760	0,75	60	2800	230,400 V	168 000 Ft
WB OH-16 C	1440	190	0,25	60	1400	230,400 V	182 700 Ft
WB OH-16 D	3200	760	1,5	70	2800	230,400 V	225 750 Ft
WB OH-20	2160	350	0,37	69	1400	230,400 V	199 500 Ft
WB OH-25 A	1680	190	0,37	65	900	400 V	228 900 Ft
WB OH-25 B	3500	560	0,75	68	1400	230,400 V	241 500 Ft
WB OH-31 A	3460	290	0,75	64	900	400 V	273 000 Ft
WB OH-31 B	5400	730	2,2	70	1400	400 V	344 400 Ft



WP OH

Saválló ventilátor.
16-50cm csőátmérővel.
Krómnikkel ház, krómnikkel lapátok.
Elsősorban maró anyagokat tartalmazó és **szennyezett** közeg szállítására.
1 vagy 3 fázisú szabályozható motorral.

típus	m3/h	Pa	kW	dB	ford.perc	V	nettó listaár
WP OH-16	900	400	0,18	77	2800	230,400 V	165 900 Ft
WP OH-18 M	810	160	0,09	69	1400	230,400 V	189 000 Ft
WP OH-18 D	1520	720	0,25	79	2800	230,400 V	178 500 Ft
WP OH-20 M	2200	280	0,25	69	1400	230,400 V	199 500 Ft
WP OH-20 D	4050	1100	1,5	82	2800	230,400 V	262 500 Ft
WP OH-25 M	3250	400	0,37	70	1400	230,400 V	231 000 Ft
WP OH-25 D	9300	1600	2,2	88	2800	400 V	346 500 Ft
WP OH-31 M	4500	620	0,75	75	1400	230,400 V	225 750 Ft
WP OH-31 D	9400	2280	5,5	98	1400	400 V	397 950 Ft
WP OH-35 M	8340	800	1,5	77	1400	230,400 V	336 000 Ft
WP OH-35 S	16000	1300	4,0	80	1400	400 V	409 500 Ft
WP OH-35 D	16210	2684	7,5	90	2800	400 V	450 450 Ft
WP OH-40 M	7900	1300	3,0	88	1400	400 V	409 500 Ft
WP OH-40 S	12600	700	1,5	78	900	400 V	441 000 Ft
WP OH-40 D	22250	1400	4,0	93	1400	400 V	525 000 Ft
WP OH-45 M	17800	800	2,2	88	900	400 V	733 950 Ft
WP OH-45 D	28000	1960	7,5	95	1400	400 V	714 000 Ft
WP OH-50	24700	1250	5,5	87	900	400 V	840 000 Ft



PFP OH



RUFINO B OH

Saválló tetőventilátor.
16-31cm csőátmérővel.
Krómnikkel ház, krómnikkel lapátok.
A motorfedél krómozott acél.
Elsősorban maró anyagokat tartalmazó közeg szállítására.
1 vagy 3 fázisú szabályozható motorral.
IP 55

Saválló tetőventilátorok

típus	m3/h	Pa	kW	dB	ford.perc	V	nettó listaár
RUFINO B OH-16 A	864	190	0,12	68	1400	230,400 V	147 000 Ft
RUFINO B OH-16 B	1750	910	0,55	75	2800	230,400 V	172 200 Ft
RUFINO B OH-20 C	2160	350	0,37	68	1400	230,400 V	177 450 Ft
RUFINO B OH-20 D	930	145	0,18	62	900	400 V	162 750 Ft
RUFINO B OH-25 A	1440	190	0,25	65	1400	230,400 V	166 950 Ft
RUFINO B OH-25 B	3200	760	1,5	78	2800	230,400 V	207 900 Ft
RUFINO B OH-25 C	2850	440	0,75	70	1400	230,400 V	219 450 Ft
RUFINO B OH-31 A	3050	290	0,75	64	900	400 V	227 850 Ft
RUFINO B OH-31 B	3500	560	0,75	70	1400	230,400 V	229 950 Ft
RUFINO B OH-31 C	3900	730	1,5	72	1400	230,400 V	295 050 Ft
RUFINO B OH-31 D	1680	190	0,37	65	900	400 V	213 150 Ft



RUFINO P OH

Saválló tetőventilátor.
14-40cm csőátmérővel.
Krómnikkel ház, krómnikkel lapátok.
A motorfedél krómozott acél.
Elsősorban maró anyagokat tartalmazó és **szennyezett** közeg szállítására.
1 vagy 3 fázisú szabályozható motorral.
IP 55

típus	m3/h	Pa	kW	dB	ford.perc	V	nettó listaár
RUFINO P OH-14	740	360	0,12	75	2800	230,400 V	157500
RUFINO P OH-16	900	400	0,18	77	2800	230,400 V	162750
RUFINO P OH-18 M	810	160	0,12	69	1400	230,400 V	171150
RUFINO P OH-18 D	1520	720	0,25	79	2800	230,400 V	179550
RUFINO P OH-20 M	2200	280	0,25	69	1400	230,400 V	187950
RUFINO P OH-20 D	4050	1100	1,5	85	2800	230,400 V	241500
RUFINO P OH-25 M	3250	400	0,37	70	1400	230,400 V	220500
RUFINO P OH-25 SN	5800	960	1,1	86	1400	230,400 V	252000
RUFINO P OH-31 M	4500	620	0,75	75	1400	230,400 V	236250
RUFINO P OH-35 M	8340	800	1,5	77	1400	230,400 V	273000
RUFINO P OH-35 S	16000	1300	4,0	84	1400	400 V	577500
RUFINO P OH-40 M	7900	1300	3,0	82	1400	400 V	441000
RUFINO P OH-40 S	12600	700	1,5	79	900	400 V	535500
RUFINO P OH-40 D	22200	1400	4,0	85	1400	400 V	619500

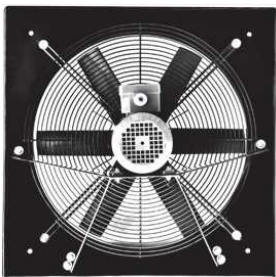

II 2G EEx e II T3-T4

DXEx

Robbanásbiztos axiális fali ventilátor. 35,5-63cm lapát átmérővel. Robbanásbiztos axiális fali ventilátorok robbanásveszélyes gázok, gőzök, ködök elszívására. A ventilátorház antisztatikus anyaggal bevont 2 mm-es vastagságú kiváló minőségű acélból készül. A járókerék, a lapátok antisztatikus poliamid. Silumin agy. Biztonsági védőháló. -20 ° C és + 40 ° C. Szigetelési osztály F. A motor NEM szabályozható. IP56

Robbanásbiztos fali ventilátorok

típusDXEx	m3/h	Pa	kW	dB	ford.perc	V	nettó listaár
DX 355/R/6-6/30/400/Ex	2340		0,12	54	1380	400 V	145 950 Ft
DX 400/R/6-6/40/400/Ex	4470		0,18	60	1370	400 V	152 250 Ft
DX 400/R/6-6/45/400/Ex	5020		0,18	59	1370	400 V	152 250 Ft
DX 400/R/5-5/40/400/Ex	4500		0,25	57	1350	400 V	182 700 Ft
DX 450/R/3-6/45/400/Ex	6090		0,18	61	1370	400 V	151 725 Ft
DX 450/R/6-6/40/400/Ex	6130		0,18	61	1370	400 V	158 130 Ft
DX 450/R/8-8/40/400/Ex	6340		0,25	62	1350	400 V	177 450 Ft
DX 500/R/3-6/45/400/Ex	7690		0,25	63	1350	400 V	154 350 Ft
DX 500/R/6-6/40/400/Ex	7660		0,25	62	1350	400 V	175 875 Ft
DX 500/R/6-6/45/400/Ex	9340		0,37	65	1420	400 V	180 915 Ft
DX 500/R/8-8/40/400/Ex	8740		0,37	64	1420	400 V	185 640 Ft
DX 560/R/3-6/40/400/Ex	8850		0,25	64	1350	400 V	174 825 Ft
DX 560/R/6-6/40/400/Ex	10300		0,37	66	1420	400 V	184 800 Ft
DX 560/R/6-6/45/400/Ex	12000		0,55	69	1420	400 V	188 895 Ft
DX 560/R/8-8/40/400/Ex	11300		0,55	67	1420	400 V	202 650 Ft
DX 600/R/3-6/30/400/Ex	7820		0,18	62	1370	400 V	164 850 Ft
DX 600/R/6-6/40/400/Ex	12700		0,55	68	1420	400 V	194 250 Ft
DX 600/R/6-6/45/400/Ex	14300		0,75	70	1370	400 V	194 250 Ft
DX 600/R/8-8/40/400/Ex	12900		0,55	68	1420	400 V	198 450 Ft
DX 630/R/5-5/45/400/Ex	12200		0,55	62	880	400 V	230 895 Ft
DX 630/R/8-8/40/400/Ex	13700		0,75	68	1370	400 V	202 650 Ft



Ex II 2 G c T3

WOSE

Robbanásbiztos axiális fali ventilátor. 31-56cm csőátmérővel. Négyzetes horganyzott acéllemez keret, antisztatikus műanyag rotor, acél védőháló. Z1- Z2 övezetben. IIA – IIB. T1- T3-ig. T4.kategóriában is rendelhető. + 40 C -ig.

típus	m3/h	Pa	kW	dB	ford.perc	V	nettó listaár
WOSE-31 M	1790	35	0,18	65	900	400 V	156 450 Ft
WOSE-31 D	2808	80	0,25	74	1400	400 V	168 000 Ft
WOSE-35 M	2890	50	0,18	66	900	400 V	178 500 Ft
WOSE-35 D	4530	123	0,25	70	1400	400 V	181 650 Ft
WOSE-40 M	3890	52	0,18	66	900	400 V	179 550 Ft
WOSE-40 D	6084	128	0,25	74	1400	400 V	189 000 Ft
WOSE-45 M	4700	53	0,18	67	900	400 V	199 500 Ft
WOSE-45 D	7350	129	0,37	74	1400	400 V	205 800 Ft
WOSE-50 M	6120	57	0,18	68	900	400 V	210 000 Ft
WOSE-50 S	8820	138	0,37	75	1400	400 V	215 250 Ft
WOSE-50 D	9900	138	0,55	75	1400	400 V	215 250 Ft
WOSE-56 M	7040	62	0,37	68	900	400 V	220 500 Ft
WOSE-56 S	11000	150	0,55	75	1400	400 V	241 500 Ft



Ex II 2 G c T3

WOKE

Robbanásbiztos peremes csőventilátor. 31-56cm csőátmérővel. Perem nélkül is rendelhető. Cinkelt acélház, speciális antisztatikus műanyag lapátok. Z1- Z2 övezetben. IIA – IIB. T1- T3-ig. T4.kategóriában is rendelhető. + 40 C -ig.

Robbanásbiztos csőventilátorok

típus	m3/h	Pa	kW	dB	ford.perc	V	nettó listaár
WOKE-31	2808	80	0,25	74	1400	400 V	145 950 Ft
WOKE-35	4530	123	0,25	70	1400	400 V	189 000 Ft
WOKE-40 M	3890	52	0,18	66	900	400 V	183 750 Ft
WOKE-40 D	6084	128	0,25	74	1400	400 V	197 400 Ft
WOKE-45 M	4700	53	0,18	67	900	400 V	199 500 Ft
WOKE-45 D	7350	129	0,37	74	1400	400 V	203 700 Ft
WOKE-50 M	6120	57	0,18	68	900	400 V	208 950 Ft
WOKE-50 D	9900	138	0,55	75	1400	400 V	231 000 Ft
WOKE-56 M	7040	62	0,37	68	900	400 V	231 000 Ft
WOKE-56 S	11000	150	0,55	75	1400	400 V	241 500 Ft
WOKE-56 D	12000	155	1,1	77	1400	400 V	262 500 Ft



II 2G EEx e II T3-T4

DCX/Ex

Robbanásbiztos peremes csőventilátor. 31,5-56cm csőátmérővel. robbanásveszélyes gázok, gőzök, ködök elszívására. A robbanásbiztos csőventilátorok megfelelnek az EU 94/9/EK "ATEX" irányelveknek. A ház és a motor konzolok anyaga epoxi-poliészterrel bevont horganyzott acél. A járókerék, a lapátok antisztatikus poliamid anyagúak. Silumin agy. Robbanásbiztos folyamatos üzemre alkalmas motorok. -20 ° C és + 40 ° C. Szigetelési osztály F. A motor NEM szabályozható. IP56

Típus DCX/Ex	m3/h	Pa	kW	dB	ford.perc	V	nettó listaár
315/KAN/8-8/45/400/N/Ex	2530		0,12	57	1380	400 V	154 350 Ft
315/KAN/10-10/45/400/H/Ex	5170		0,75	71	2760	400 V	187 215 Ft
315/KAN/8-8/35/400/H/Ex	4120		0,55	68	2850	400 V	178 395 Ft
355/KAN/10-10/45/400/N/Ex	3520		0,18	60	1370	400 V	175 350 Ft
355/KAN/10-10/30/400/H/Ex	4460		0,75	65	2760	400 V	198 450 Ft
400/KAN/8-8/30/400/H/Ex	7010		1,1	71	2760	400 V	194 985 Ft
400/KAN/8-8/35/400/H/Ex	8680		1,5	75	2850	400 V	183 750 Ft
400/KAN/10-10/45/400/N/Ex	5440		0,37	65	1420	400 V	198 450 Ft
450/KAN/10-10/45/400/N/Ex	7860		0,55	69	1420	400 V	208 635 Ft
500/KAN/8-8/40/400/N/Ex	8740		0,55	68	1420	400 V	206 850 Ft
500/KAN/8-8/50/400/N/Ex	10300		0,75	71	1370	400 V	208 950 Ft
500/KAN/10-10/45/400/N/Ex	9910		0,75	70	1370	400 V	218 400 Ft
560/KAN/10-10/40/400/N/Ex	11700		0,75	70	1370	400 V	223 650 Ft
560/KAN/3-6/30/400/H/Ex	12900		1,1	72	2780	400 V	201 600 Ft
560/KAN/4-8/25/400/H/Ex	12200		1,1	71	2780	400 V	205 065 Ft



Ex II 2 G c T3

WOE
Robbanásbiztos csőventilátor.
40-80cm csőátmérővel. Speciális rozsdamentes acélház, rozsdamentes alkatrészek. Acél rotor. Kimeneti, bemeneti védőháló. 3 fázisú robbanásbiztos motor. Z1- Z2 övezetben. IIA – IIB. T1- T3-ig. T4.kategóriában is rendelhető. + 40 C -ig.

típus	m3/h	Pa	kW	dB	ford.perc	V	nettó listaár
WOE-40	2800	100	0,25	74	1500	400 V	238 350 Ft
WOE-50	6000	160	0,37	78	1500	400 V	249 900 Ft
WOE-56/1	7900	200	0,55	78	1500	400 V	266 700 Ft
WOE-56/2	12200	230	1,1	82	1500	400 V	282 450 Ft
WOE-56/3	14200	225	1,5	86	1500	400 V	307 650 Ft
WOE-63/1	12600	245	1,1	86	1500	400 V	285 600 Ft
WOE-63/2	15800	250	1,5	86	1500	400 V	310 800 Ft
WOE-63/3	19900	257	2,2	88	1500	400 V	324 450 Ft
WOE-71/1	19800	355	2,2	82	1500	400 V	339 150 Ft
WOE-71/2	25200	344	3,0	83	1500	400 V	366 450 Ft
WOE-71/3	28800	357	4,0	85	1500	400 V	429 450 Ft
WOE-80/1	25300	390	3,0	85	1500	400 V	543 900 Ft
WOE-80/2	32700	382	4,0	85	1500	400 V	599 550 Ft
WOE-80/3	37800	435	5,5	86	1500	400 V	675 150 Ft

A robbanásbiztos ventilátorok technikai adatai a www.ipariventilator.info honlapon megtekinthetők.



PFP EX
Robbanásbiztos ventilátorok robbanásveszélyes elegyet alkotó, gázok és gőzök elszívására. Alkalmazás: Z1 és Z2 övezetekben, IIA és IIB csoportban. Szabványos hőmérsékleti osztály T1-T3. (Rendelésre T4.) +40 ° C-ig. Rozsdamentes acél ház. Mostoha körülmények között használható folyamatos üzemre tervezett ventilátor. Robbanásbiztos 3 F.motor. Gyártási alap pozíció LG90 L2.

Robbanásbiztos radiál ventilátorok

típus	m3/h	Pa	kW	dB	ford.perc	3 x 400 V (A)	nettó listaár
PFP EX-200/4	1540	300	0,18	70	1400	0,63	259 000 Ft
PFP EX-250/4	2160	320	0,25	64	1400	0,71	279 000 Ft
PFP EX-315/4	3200	450	0,37	74	1400	0,98	299 900 Ft
PFP EX-355/4	5800	610	0,75	78	1400	1,9	348 900 Ft
PFP EX-400/4	7100	780	1,1	78	1400	2,7	399 000 Ft
PFP EX-450/4	9000	900	1,5	80	1400	3,4	534 000 Ft
PFP EX-500/4	13000	1170	2,2	80	1400	4,8	619 000 Ft
PFP EX-200/2	3050	1200	1,1	82	2800	2,45	299 000 Ft
PFP EX-250/2	4300	1300	1,5	78	2800	3,3	318 700 Ft
PFP EX-315/2	6500	1850	2,2	86	2800	4,6	330 000 Ft
PFP EX-500/6	8100	470	0,75	71	900	2,1	589 000 Ft



Ex II 2 G c T3

WBE
Robbanásbiztos ventilátor.
16-31cm csőátmérővel. Rozsdamentes acél alkatrészek, állványzat (dobrottorral). Kevésbé szennyezett közeghez. Z1- Z2 övezetben. IIA – IIB. T1- T3-ig. T4.kategóriában is rendelhető. + 40 C -ig.

típus	m3/h	Pa	kW	dB	ford.perc	V	nettó listaár
WBE-16 M	864	190	0,12	65	1400	400 V	226800
WBE-16 D	1800	760	0,75	70	2800	400 V	254100
WBE-18 M	1440	190	0,25	60	1400	400 V	239400
WBE-18 D	3200	760	1,5	70	2800	400 V	258300
WBE-20	2160	350	0,37	69	1400	400 V	262500
WBE-25 M	1680	190	0,37	65	900	400 V	305550
WBE-25 D	3500	560	0,75	68	1400	400 V	349650
WBE-31 M	3460	290	0,75	65	900	400 V	368550
WBE-31 D	5400	730	2,2	70	1400	400 V	444150

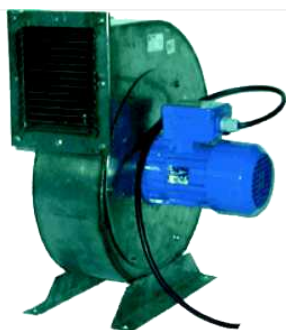

Ex II 2 G c T3

WPE
Robbanásbiztos radiális ventilátor.
14-45cm csőátmérővel. Rozsdamentes acél alkatrészek, állványzat, spirális ház védőhálóval. A rotor ellenáll a szennyeződéseknek. Z1- Z2 övezetben. IIA – IIB. T1- T3-ig. T4.kategóriában is rendelhető. + 40 C -ig.

FIGYELEM!

Alapesetben a ventilátor LG90 (L2) pozícióban kerül legyártásra.

típus	m3/h	Pa	kW	dB	ford.perc	V	nettó listaár
WPE-14 ventilátor	740	360	0,12	75	2800	400 V	227 000 Ft
WPE-16 ventilátor	900	400	0,18	77	2800	400 V	235 000 Ft
WPE-18 M ventilátor	810	160	0,09	69	1500	400 V	241 000 Ft
WPE-18 D ventilátor	1520	720	0,25	79	2800	400 V	248 000 Ft
WPE-20 M ventilátor	2200	280	0,25	69	1500	400 V	254 000 Ft
WPE-20 D ventilátor	4050	1100	1,5	82	2800	400 V	378 000 Ft
WPE-25 M ventilátor	3250	400	0,37	70	1500	400 V	310 000 Ft
WPE-25 SN ventilátor	5900	880	1,1	81	1500	400 V	371 000 Ft
WPE-25 D ventilátor	9300	1600	2,2	88	2800	400 V	466 000 Ft
WPE-31 M ventilátor	4500	620	0,75	75	1500	400 V	349 000 Ft
WPE-31 D ventilátor	9400	2280	5,5	85	1400	400 V	600 000 Ft
WPE-35 M ventilátor	8340	800	1,7	77	1500	400 V	345 000 Ft
WPE-35 D ventilátor	16000	2700	7,5	99	2800	400 V	720 000 Ft
WPE-40 M ventilátor	7900	1300	3	88	1500	400 V	474 000 Ft
WPE-40 SN ventilátor	11200	700	1,5	78	900	400 V	522 000 Ft
WPE-40 DN ventilátor	16000	1400	4	89	1500	400 V	660 000 Ft
WPE-45 D ventilátor	22500	1800	7,5	95	1400	400 V	920 000 Ft



WODE
Robbanásbiztos
tetőventilátor.
40-56cm csőátmérővel.
Rozsdamentes acélház,
axiális ventilátor **kevésbé**
szennyezett közeghez.
Z1- Z2 övezetben. IIA – IIB.
T1- T3-ig.
T4.kategóriában is rendelhető.
+ 40 C -ig.

Robbanásbiztos tetőventilátorok

típus	m3/h	Pa	kW	dB	ford.perc	V	nettó listaár
WODE-40 M	2730	77	0,18	67	900	400 V	231000
WODE-40 D	4200	180	0,25	72	1400	400 V	241500
WODE-50 M	3740	92	0,18	68	900	400 V	249900
WODE-50 S	5760	215	0,37	76	1400	400 V	270900
WODE-50 D	6930	235	0,55	77	1400	400 V	281400
WODE-56 M	4790	105	0,37	69	900	400 V	294000
WODE-56 S	7370	245	0,55	76	1400	400 V	313950



WDBE
Robbanásbiztos
tetőventilátor.
16-31cm csőátmérővel.
Rozsdamentes acél
alkatrészek.
Az alsó lemez rozsdamentes
acél, a felső rész horganyzott.
Tiszta közeghez használható.
Z1- Z2 övezetben. IIA – IIB.
T1- T3-ig.
T4.kategóriában is rendelhető.
+ 40 C -ig.

típus	m3/h	Pa	kW	dB	ford.perc	V	nettó listaár
WDBE-16 M	864	190	0,12	65	1500	400 V	254 100 Ft
WDBE-16 D	1750	910	0,55	75	2800	400 V	271 950 Ft
WDBE-20 D	2160	350	0,37	68	1500	400 V	262 500 Ft
WDBE-25 M	1440	190	0,25	65	1500	400 V	294 000 Ft
WDBE-25 D	3200	760	1,5	78	2800	400 V	404 250 Ft
WDBE-25 S	2850	440	0,75	70	1500	400 V	342 300 Ft
WDBE-31 M	3050	290	0,75	64	900	400 V	362 250 Ft
WDBE-31 D	3900	730	1,5	72	1400	400 V	433 650 Ft



WDPE
Robbanásbiztos
tetőventilátor.
14--40cm csőátmérővel.
Rozsdamentes acél
alkatrészek.
Az alsó lemez rozsdamentes
acél, a felső rész horganyzott.
Szennyezett közeghez.
Z1- Z2 övezetben. IIA – IIB.
T1- T3-ig.
T4.kategóriában is rendelhető.
+ 40 C -ig.

típus	m3/h	Pa	kW	dB	ford.perc	V	nettó listaár
WDPE-14	740	360	0,12	75	2800	400 V	249 900 Ft
WDPE-16	900	400	0,18	77	2800	400 V	259 350 Ft
WDPE-18 M	810	160	0,12	69	1500	400 V	265 650 Ft
WDPE-18 D	1520	720	0,25	79	2800	400 V	273 000 Ft
WDPE-20 M	2200	280	0,25	69	1500	400 V	280 350 Ft
WDPE-20 D	4050	1100	1,5	85	2800	400 V	416 850 Ft
WDPE-25 M	3250	400	0,37	70	1500	400 V	341 250 Ft
WDPE-25 D	9300	1600	2,2	88	2800	400 V	388 500 Ft
WDPE 25 SN	6000	900	1,1	86	1400	400 V	404 250 Ft
WDPE-31 M	4500	620	0,75	75	1500	400 V	385 350 Ft
WDPE-31 D	9400	2280	5,5	98	2800	400 V	609 000 Ft
WDPE-35 M	8340	800	1,5	77	1500	400 V	447 300 Ft
WDPE-35 D	16000	2700	7,5	99	2800	400 V	819 000 Ft
WDPE-40 M	7900	1300	3,0	82	1400	400 V	522 900 Ft
WDPE-40 S	12600	700	1,5	79	900	400 V	570 150 Ft
WDPE-40 D	22200	1400	4,0	85	1500	400 V	693 000 Ft



PFD EX
robbanásbiztos ventilátorok.
robbanásveszélyes elegyet
alkotó, gázok és gőzök
elszívására.
Alkalmazható: Z1 és Z2
övezetekben, IIA és IIB
csoportban. Szabványos
hőmérsékleti osztály T1-T3.
(Rendelésre T4.) +40 ° C-ig.
Rozsdamentes acél ház,
rozsdamentes acél alkatrészek.

típus	m3/h	Pa	kW	dB	ford.perc	3 x 400 V	nettó listaár
PFD EX-200/4	1900	220	0,18	67	1400	0,63	269 000 Ft
PFD EX-250/4	2400	236	0,25	67	1400	0,71	279 000 Ft
PFD EX-315/4	3640	390	0,37	70	1400	0,98	299 000 Ft
PFD EX-315/4D	4950	450	0,55	73	1400	1,5	345 000 Ft
PFD EX-355/4	7560	500	0,75	75	1400	1,9	376 000 Ft
PFD EX-400/4	9900	590	1,1	77	1400	2,7	478 000 Ft
PFD EX-450/4	11700	700	1,5	78	1400	3,4	599 000 Ft
PFD EX-500/4	15 370	855	2,2	81	1400	4,8	699 000 Ft
PFD EX-315/6D	3200	158	0,25	67	900	0,85	299 000 Ft
PFD EX-355/6	4780	186	0,25	69	900	0,85	369 000 Ft
PFD EX-400/6	6360	205	0,37	70	900	1,2	550 000 Ft
PFD EX-450/6	7520	290	0,55	71	900	1,65	574 000 Ft
PFD EX-500/6	9880	355	0,75	73	900	2,1	599 000 Ft



WDC/s – Ex
A szerkezeti elemek
antisztatikus műanyagból
készültek. (PE-EL) A rotor
speciális korrózióálló szénacél.
A ventilátor időtálló szerkezeti
elemei, és a megbízható
robbanásbiztos motorok
garantálják a karbantartás
nélküli hosszú élettartamot.
EExe II 2 G T3 - T4
3 F motor. IP 56.

Műanyagházas robbanásbiztos tetőventilátorok

Típus	Ø mm.	Lsz: m3/h	Pa	KW	dB*1m/V	Ford./p.	Nettó listaár	
WDC/S 16 Ex	160 mm	144-562	113-26	0,12	51	400 V	1380	239 000 Ft
WDC/S 20 Ex	200 mm	274-1098	176-41	0,18	58	400 V	1380	239 000 Ft
WDC/S 25 Ex	250 mm	536-2149	275-64	0,25	64	400 V	1400	249 000 Ft
WDC/S 25 Ex	250 mm	338-1361	111-26	0,18	55	400 V	890	249 000 Ft
WDC/S 31,5 Ex	315 mm	925-3708	396-93	0,75	70	400 V	1370	279 000 Ft
WDC/S 31 5 Ex	315 mm	587-2354	159-37	0,37	60	400 V	910	279 000 Ft



WDC/s – ExK
Vegyszerálló és
Robbanásbiztos
EExe II 2 G T3 - T4
Folyamatos üzemmódra
alkalmas. 3 fázisú motor.
IP 56.

Robbanásbiztos és vegyszerálló műanyagházas tetőventilátorok

Típus	Ø mm.	Lsz: m3/h	Pa	KW	dB*1m/V	Ford./p.	Nettó listaár	
WDC/S 20 Ex-K	200 mm	274-1098	176-41	0,18	58	400 V	1380	348 000 Ft
WDC/S 25 Ex-K	250 mm	536-2149	275-64	0,25	64	400 V	1400	369 000 Ft
WDC/S 25 Ex-K	250 mm	338-1361	111-26	0,18	55	400 V	890	369 000 Ft
WDC/S 31,5 Ex-K	315 mm	925-3708	396-93	0,75	70	400 V	1370	390 000 Ft
WDC/S 31 5 Ex-K	315 mm	587-2354	159-37	0,37	60	400 V	910	390 000 Ft



WOJM
Légkeverő ventilátor.
 Ipari és mezőgazdasági létesítményekhez. Alacsony energiafelhasználás mellett nagy légcserére képes. Porszórt acéllemez ház. 560 mm-ig. műanyag lapátok. A 800 mm ventilátor acéllappáttal készül.
 1 vagy 3 fázisú fordulatszám szabályozható motorral.
 IP 55

Ipari – Mezőgazdasági légkeverők

típus	m3/h	Pa	kW	dB	ford.perc	V	nettó listaár
WOJM-50	7956	140	0,37	75	1400	3*400V	73 395 Ft
WOJM-50 1F	7956	140	0,37	75	1400	1*230V	83 895 Ft
WOJM-56	11000	150	0,55	76	1400	3*400V	97 650 Ft
WOJM-56 1F	11000	150	0,55	76	1400	1*230V	103 950 Ft
WOJM-80	28800	140	0,75	74	900	3*400V	135 450 Ft



DLL
Légkeverő ipari és mezőgazdasági létesítményekhez. Poros vagy páras környezetben is alkalmazható. Üvegszál erősítésű poliészter gyanta ház.
Védettség IP 66.

típus	m3/h	Pa	kW	dB	ford.perc	V	nettó listaár
DLL 500/M/6-6/40/400 V	7940	220	0,37	66	1400	400	99900
DLL 500/M/6-6/40/230 V	8880	220	0,37	68	1350	230	99900



SZKLAR
Légkeverő ventilátor.
 Elsősorban fóliasátrak, üvegházak szellőztetésére. 1 vagy 3 fázisú motorral. Poliészterezett acélkeret.
Szabályozható.
 IP 55

típus	m3/h	Pa	kW	dB	ford.perc	V	nettó listaár
SZKLAR-50 M	5250	71	0,25 3F		900	400V	62 895 Ft
SZKLAR-50 D	8200	79	0,25		1400	230V 400V	67 200 Ft
SZKLAR-56 M	7000	73	0,25 3F		900	400V	73 395 Ft
SZKLAR-56 D	10000	83	0,37		1400	230V 400V	93 450 Ft



WCH
Légcsatorna ventilátor.
 Mezőgazdasági légkeverő istállók, disznóólak, állattarm szellőztetésére. Kerek, vagy négyzetes keresztmetszetű elszívókürtöbe illeszthető.
 1 vagy 3 fázisú motorral.
Szabályozható.
 IP 55

Axiál légcsatorna ventilátorok

Meglévő légcsatornába, kéménybe utólag beépíthető

típus	m3/h	Pa	kW	dB	ford.perc	V	nettó listaár
WCH-35	4530	123	0,20	73	1400	400V	47 250 Ft
WCH-35 1F	4530	123	0,15	73	1400	230V	51 450 Ft
WCH-40	6084	128	0,20	74	1400	400V	51 450 Ft
WCH-40 1F	6084	128	0,25	74	1400	230V	57 750 Ft
WCH-45	7350	129	0,37	75	1400	400V	57 750 Ft
WCH-45 1F	7350	129	0,37	75	1400	230V	61 950 Ft
WCH-50	9900	138	0,50	76	1400	400V	68 250 Ft
WCH-50 1F	9900	138	0,55	76	1400	230V	72 450 Ft



DL
Légcsatorna ventilátor.
 Ipari légkeverő. Meglévő Kerek, vagy négyzetes keresztmetszetű elszívókürtöbe, légcsatornába illeszthető.
Szabályozható.
 3 fázisú motorral is rendelhető.
 IP 66

Típus DL	m3/h	Pa	kW	dB	ford.perc	V	nettó listaár
355/K/8-8/45/230	3540		0,15	60	1350	230 V	73 185 Ft
400/K/8-8/45/230	5120		0,25	64	1350	230 V	71 400 Ft
450/K/8-8/45/230	7320		0,37	67	1350	230 V	73 760 Ft
500/K/8-8/40/230	8310		0,37	67	1350	230 V	73 910 Ft
560/K/8-8/40/230	10800		0,55	68	1350	230 V	80 850 Ft
600/K/8-8/40/230	12300		0,55	69	1350	230 V	81 900 Ft
630/K/8-8/50/230/L	12000		0,55	66	900	230 V	91 245 Ft
630/K/8-8/40/230	13500		0,75	69	1350	230 V	82 950 Ft



DX REVERZIBILIS

A reverzibilis üzemi ventilátorokat úgy tervezték, hogy elszívó és befúvó ventilátorként is működjenek. A kapcsolóval tetszőlegesen megváltoztathatja a motor és a lapátok forgásirányát, így a levegő az ellenkező irányba áramlik. A változtatható forgásirányú ventilátorok fali ventilátor, vagy csőventilátor kivitelben készülnek.

A reverzibilis üzemi ventilátorok **kizárólag három fázisú** motorral készülnek. A fali ventilátorok háza időálló robusztus

UV álló műanyagból készül. A csőventilátorok háza kiváló minőségű porszóró acéllemez. A járókerék alap kivitelben öntött, üvegszál erősítésű polipropilénből (PPG) készül. Öntött alumínium agy. Mindkét ventilátor típus védeettsége: IP 66

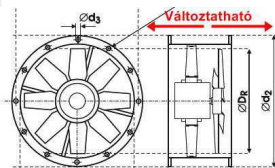
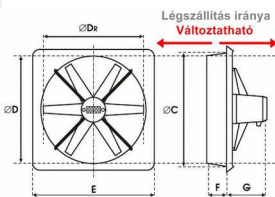

DX REVERZIBILIS változtatható forgásirányú ventilátorok

Típus	m3/h	ford./p.	kW	A	dB	IP	V	nettó listaár
DX 400/R/12-12/45/400/REW	4290	1400	0,37	1,2	63	66	400 V	89 775 Ft
DX 450/R/10-10/45/400/REW	6510	1400	0,37	1,2	68	66	400 V	88 095 Ft
DX 500/R/6-6/45/400/REW	7740	1400	0,37	1,2	68	66	400 V	80 010 Ft
DX 500/R/8-8/40/400/REW	7240	1400	0,37	1,2	67	66	400 V	81 795 Ft
DX 500/R/12-12/40/400/REW	7430	1400	0,55	1,3	67	66	400 V	95 025 Ft
DX 560/R/6-6/40/400/REW	8560	1400	0,37	1,2	66	66	400 V	88 095 Ft
DX 560/R/8-8/40/400/REW	9380	1400	0,55	1,3	68	66	400 V	95 130 Ft
DX 560/R/12-12/40/400/REW	10200	1400	0,75	2,2	70	66	400 V	106 365 Ft
DX 630/R/8-8/35/400/REW	10200	1400	0,55	1,3	66	66	400 V	94 605 Ft
DX 630/R/8-8/40/400/REW	11700	1400	0,75	2,2	69	66	400 V	97 810 Ft
DX 630/R/12-12/40/400/REW	13500	1400	1,1	3,0	72	66	400 V	114 240 Ft

Típus	m3/h	ford./p.	kW	A	dB	IP	V	nettó listaár
DX 400/KAN/12-12/45/400/REW	4290	1400	0,37	1,2	63	66	400 V	117 860 Ft
DX 450/KAN/10-10/45/400/REW	6510	1400	0,37	1,2	68	66	400 V	120 170 Ft
DX 500/KAN/6-6/45/400/REW	7740	1400	0,37	1,2	68	66	400 V	119 730 Ft
DX 500/KAN/8-8/40/400/REW	7240	1400	0,37	1,2	67	66	400 V	121 590 Ft
DX 500/KAN/12-12/40/400/REW	7430	1400	0,55	1,3	67	66	400 V	134 925 Ft
DX 560/KAN/6-6/40/400/REW	8560	1400	0,37	1,2	66	66	400 V	123 795 Ft
DX 560/KAN/8-8/40/400/REW	9380	1400	0,55	1,3	68	66	400 V	130 830 Ft
DX 560/KAN/12-12/40/400/REW	10200	1400	0,75	2,2	70	66	400 V	142 000 Ft
DX 630/KAN/8-8/35/400/REW	10200	1400	0,55	1,3	66	66	400 V	136 395 Ft
DX 630/KAN/8-8/40/400/REW	11700	1400	0,75	2,2	69	66	400 V	134 925 Ft
DX 630/KAN/12-12/40/400/REW	13500	1400	1,1	3,0	72	66	400 V	156 135 Ft



WVP/OD

Füstelszívó ventilátor
400°C/120 perc

Tűzbiztos vész - szellőztető tetőventilátor

400C° / 120 perc hővédelemmel.

Füstelszívó vész-szellőztető ventilátorok

típus	m3/h	Pa	kW	ford.perc	V	nettó listaár
WVP-500/OD	11571	400	3	900	400	599000
WVP-630/OD	22320/15120	500/240	6,5/2,9	985/735	400	850000
WVP-710/OD	25600	550	7,5	900	400	890000



WOK/OD

Füstelszívó ventilátor
400°C/120 perc

Tűzbiztos vész - szellőztető csőventilátor

400C° / 120 perc hővédelemmel.

típus	m3/h	Pa	kW	ford.perc	V	nettó listaár
WOK-500/OD	9300	510	1,1	1430	400	495000
WOK-630/OD	19000	900	3	1455	400	699000
WOK-710/OD	25200	900	4	1455	400	789000



ZOD

Füstelszívó ventilátor. Gépiparban csiszológépeknél, forrasztás, hegesztés folyamán használt ventilátor. Tartozékok: elszívóernyő, állvány, flexibilis cső.

Füstelszívó ventilátorok

típus	m3/h	Pa	kW	dB	ford.perc	V	nettó listaár
ZOD-1 N	1200	100	0,37	62	1400	230,400 V	140 000 Ft



ZOS

Füstelszívó ventilátor, EU-s megfeleléssel. Égéstermekék, kipufogógáz elvezetésére. Garázsban, műhelyben, kocsiszínben javasolt (előírt)! Alacsony zajszint, alacsony energiafogyasztás. (A flexibilis cső nem tartozék.)

típus	m3/h	Pa	kW	dB	ford.perc	V	nettó listaár
ZOS-1	2160	350	0,37	69	1400	230,400 V	194 000 Ft
ZOS-2	3200	750	1,5	78	2800	230,400 V	220 000 Ft
ZOS-3	1800	750	0,75	72	2800	230,400 V	185 000 Ft

ZOP

Fémipari ventilátor gyűjtőzsákkal. Csiszolásnál, öntöttvas megmunkálásnál, porfestésnél használt. Szennyeződések eltávolítására.

Fémipari ventilátor

típus	m3/h	Pa	kW	dB	ford.perc	V	nettó listaár
ZOP-1 N	720	2100	0,75	80	2800	230,400 V	156 450 Ft
ZOP -2N	1460	3200	1,5	85	2800	400	174 000 Ft

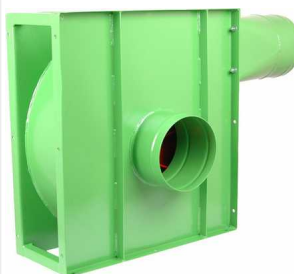

WTK

Faforgács – fűrészpor vagy ahhoz hasonló anyagokkal szennyezett levegő szállítására. Az öntisztító járókeréknek köszönhetően a ventilátor egyaránt alkalmas száraz és nedves anyagok szállítására. Robusztus konstrukció biztosítja a stabil működést. A ventilátor négyzetes házzal készül amely jelentősen leegyszerűsíti a telepítést. Bármely pozícióban telepíthető. Vastag poliészter bevonatú acél ház. A rotorlapátok anyaga kopásálló HARDOX acél. A Bemeneti oldal-spiro csőhöz csatlakoztatható. A kiömlő nyílás négyzetes. Az átalakító idom külön rendelésre készül.

Faipari ventilátorok

típus	m3/h	Pa	kW	ford.perc	V	nettó listaár
WTK-1	2900	1950	1.5	2800	3*400 V / 3,2 A	139 000 Ft
WTK-2	3500	2250	2.2	2800	3*400 V / 4,6 A	159 000 Ft
WTK-4	4800	2650	4.0	2800	3*400 V / 7,7 A	189 000 Ft
WTK-5	6500	3000	5.5	2800	3*400 V / 10,6 A	229 000 Ft
WTK-7	8800	3600	7.5	2800	3*400 V / 14,2 A	279 000 Ft
WTK-11	12100	4150	11	2800	3*400 V / 20,7 A	438 000 Ft
WTK-15	14600	4500	15	2800	3*400 V / 29,4 A	473 000 Ft



ZOT-1N ZOT-2N

Faforgács, száraz és nedves fűrészpor, műanyag, gumi, por, stb. elszívására alkalmas ventilátor. Poliészter bevonatú időálló acéllemez ház. Öntisztító járókerék. Légáteresztő szűrőzsákok. Működési hőmérséklet: -15 ° C és +40 ° C között.

típus	m3/h	Pa	kW	dB	ford.perc	V	nettó listaár
ZOT-1	2600	1800	1,5	-	2890	400 V	196 000 Ft
ZOT-2	3500	2100	2,2	-	2845	400 V	239 000 Ft



DSU

Gyűrűskeretes faipari szárító ventilátor. 100 ° C. hőmérséklet és 100% páratartalom mellett is alkalmas folyamatos üzemre. A ventilátorok alacsony fordulatszám mellett is magas statikus nyomást biztosítanak. Alkalmazás: Szárítóüzemekben, korszerű faipari szárítókamrákban. Reverzibilis üzemmód. (A ventilátor mindkét irányban képes a légszállításra.)

Típus DSU faipari szárító	m3/h	ford./p.	kW	A	dB	IP	V	nettó listaár
500/SU/8-8/50/400/AL	8870	1400	0,55	1,4	71	56	400 V	172 200 Ft
600/SU/8-8/50/400/AL	14100	1400	0,9	2,3	75	56	400 V	194 250 Ft
700/SU/12-12/50/400/AL	22100	1400	2,2	5,2	79	56	400 V	263 550 Ft
800/SU/9-9/45/400/AL	30500	1450	3,3	7,1	78	55	400 V	326 550 Ft
900/SU/9-9/40/400/AL	33800	1450	3,3	7,1	76	55	400 V	347 550 Ft

AL alumínium lapáttal

Típus DSU faipari szárító	m3/h	ford./p.	kW	A	dB	IP	V	nettó listaár
500/SU/8-8/50/400	8870	1400	0,55	1,4	71	56	400 V	166 950 Ft
600/SU/8-8/50/400	14100	1400	0,9	2,3	75	56	400 V	187 950 Ft
700/SU/12-12/50/400	22100	1400	2,2	5,2	79	56	400 V	253 050 Ft
800/SU/9-9/45/400	30500	1450	3,3	7,1	78	55	400 V	316 050 Ft
900/SU/9-9/40/400	33800	1450	3,3	7,1	76	55	400 V	337 050 Ft

Hosszú élettartamú speciális műanyag lapáttal



WO-REW

Faipari szárító ventilátor. Reverzibilis üzemmód. A forgásirány légvesztéség nélkül változtatható. Peremes acélház. A rotor acél vagy alumínium. Szárítóüzemek, faipari szárítók, téglagyárak, illetve egyéb ipari felhasználásra. 100-C-ig és 100% páratartalom mellett is alkalmazható.

Típus	m3/h	ford./p.	kW	A	dB	V	nettó listaár
WO-50 Rew 3F	9000	1420	0,75	1,9	80	400 V	140 700 Ft
WO-60 REW 3F	11880	1440	1,1	2,7	85	400 V	153 300 Ft
WO-80 REW 3F	18360	1480	3,3	7,3	85	400 V	228 900 Ft



A talpazat nem tartozék.

WDC/S WDC/SW

Alkalmask tisztá vagy szennyezett levegő átáramoltására, max. 0.3g/m³.
Maximális hőmérséklet + 40 C.
Ipari, mezőgazdasági, laboratóriumi felhasználásra.
Anyaguk UV álló kemény PVC.
Zárt beépítésű elektronikus motorok.
Higiéniai bevizsgálással rendelkeznek.
A tetőventilátorok a következő motorokkal készülnek:
3 fázis, 2 sebességű
3 fázis, szabályozható
1 fázis, fordulatszám szabályozható.
Szigetelési osztály F.
IP 55.

Vegyipari műanyagházas tetőventilátorok

Típus	Ø mm.	Lsz: m ³ /h	Pa	KW	dB*1m	Motor	Ford./p.	Nettó listaár
WDC/S 12,5-K	125 mm	151-680	319-86	0,18	64	230 V, 400 V	2760	99 000 Ft
WDC/S 12,5-K	125 mm	76-338	80-21	0,09	49	230 V, 400 V	1380	99 000 Ft
WDC/S 12,5-K	125 mm	47-216	32-8,6	0,09	39	400 V	820	95 000 Ft
WDC/S 16-K	160 mm	162-612	120-26	0,12	56	230 V, 400 V	1380	155 000 Ft
WDC/S 16-K	160 mm	101-396	51-12	0,09	46	230 V, 400 V	820	159 000 Ft
WDC/SW 16-K	160 mm	158-925	142 - 72	0,12	59	230 V, 400 V	1380	149 000 Ft
WDC/SW 16-K	160 mm	101-386	60 - 29	0,09	49	230 V, 400 V	820	159 000 Ft

WDC/S 20-K	200 mm	274-1150	190-15	0,18	63	230 V, 400 V	1380	169 000 Ft
WDC/S 20-K	200 mm	180-756	81-14	0,09	53	230 V, 400 V	820	179 000 Ft
WDC/S 20-K	200 mm	133-540	191-7	0,09	47	400 V	680	175 000 Ft
WDC/SW 20-K	200 mm	313-1803	233-112	0,18	66	230 V, 400 V	1380	169 000 Ft
WDC/SW 20-K	200 mm	198-1145	94 - 45	0,09	56	230 V, 400 V	820	169 000 Ft
WDC/SW 20-K	200 mm	151-851	54 - 25	0,09	50	400 V	680	168 000 Ft

2 sebességű WDC/S - D 20-K	200 mm	184-803	78,5-21	0,18	53	400 V	880 / 1350	169 000 Ft
	200 mm	288-1300	195-52,5	0,25	63	400 V		

Típus	Ø mm.	Lsz.m ³ /h	Pa	KW	dB*1m	Motor	Ford./p.	Nettó listaár
WDC/S 25-K	250 mm	576-2304	310-53	0,25	69	230 V, 400 V	1380	
WDC/S 25-K	250 mm	396-1494	130-28	0,18	59	230 V, 400 V	890	
WDC/S 25-K	250 mm	288-1116	72-16	0,09	53	400 V	680	
WDC/SW 25-K	250 mm	612-3528	365-175	0,37	72	230 V, 400 V	1380	
WDC/SW 25-K	250 mm	385-2235	146 - 70	0,18	62	230 V, 400 V	890	
WDC/SW 25-K	250 mm	295-1702	85 - 41	0,09	56	400 V	680	

2 sebességű WDC/S - D 25-K	250 mm	360-1609	128-33	0,18	59	400 V	880 / 1350	
	250 mm	511-2538	310-82	0,25	69	400 V		

WDC/S 31,5-K	315 mm	1116- 5040	481-129	0,75	73	230 V, 400 V	1390	239 000 Ft
WDC/S 31,5-K	315 mm	709- 3200	194-52	0,37	65	230 V, 400 V	910	250 000 Ft
WDC/S 31,5-K	315 mm	540- 2434	112-30	0,18	59	400 V	680	239 000 Ft
WDC/SW 31,5-K	315 mm	1144- 6602	554-285	0,75	75	230 V, 400 V	1390	250 000 Ft
WDC/SW 31,5-K	315 mm	722- 4186	223-107	0,37	68	230 V, 400 V	910	258 000 Ft
WDC/SW 31,5-K	315 mm	551- 3186	129 - 62	0,18	62	400 V	680	250 000 Ft

2 sebességű WDC/S - D 31,5-K	315 mm	709- 3200	194-52	0,25	65	400 V	950 / 1410	258 000 Ft
	315 mm	1116- 5040	481-129	0,75	73	400 V		

Típus	Ø mm.	Lsz: m ³ /h	Pa	KW	dB*1m	Motor	Ford./p.	Nettó listaár
WDC/S 40-K	400 mm	1476-6588	314-85	0,55	72	400 V	900	289 000 Ft
WDC/S 40-K	400 mm	1112-5004	182-49	0,25	66	400 V	680	275 000 Ft

WDC/S 50-K	500 mm	2855-12852	491-132	1,5	78	400 V	950	449 000 Ft
WDC/S 50-K	500 mm	2171-9756	284-76,5	0,75	72	400 V	705	449 000 Ft

Vegyipari műanyagházas tetőventilátorok

Típus	Ø mm.	Lsz: m ³ /h	Pa	KW	dB*1m	Motor	Ford./p.	Nettó listaár
WDC 16-K	160 mm	166-558	127 - 36,5	0,12	56	230 V, 400 V	1380	130 000 Ft
WDC 16-K	160 mm	101-353	51,5-14,7	0,09	46	230 V, 400 V	820	150 000 Ft
WDC/W 16-K	160 mm	158-925	142 - 72	0,12	59	230 V, 400 V	1380	150 000 Ft
WDC/W 16-K	160 mm	101-386	60 - 29	0,09	49	230 V, 400 V	820	159 000 Ft
WDC 20-K	200 mm	313-1300	199 - 57	0,18	63	230 V, 400 V	1380	155 000 Ft
WDC 20-K	200 mm	198-691	80 - 23	0,09	53	230 V, 400 V	820	160 000 Ft
WDC/W 20-K	200 mm	313-1803	233 - 112	0,18	66	230 V, 400 V	1380	159 000 Ft
WDC/W 20-K	200 mm	198-1145	94 - 45	0,09	56	230 V, 400 V	820	159 000 Ft

WDC 25-K	250mm	612-2124	312 - 89	0,25	69	230 V, 400 V	1380	159 000 Ft
WDC 25-K	250mm	358-1350	125 - 35	0,18	59	230 V, 400 V	890	159 000 Ft
WDC 25-K	250mm	295-1026	73 - 20	0,09	53	400 V	680	159 000 Ft
WDC/W 25-K	250mm	612-3528	365 - 175	0,37	72	230 V, 400 V	1380	165 000 Ft
WDC/W 25-K	250mm	385-2235	146 - 70	0,18	62	230 V, 400 V	890	165 000 Ft
WDC/W 25-K	250mm	295-1702	85 - 41	0,09	56	400 V	680	162 000 Ft

2 sebességű WDC - D 25-K	250mm	385-1350	125 - 35	0,18	59	400 V	880 / 1350	165 000 Ft
	250mm	612-2124	312 - 89	0,25	69	400 V		

Típus	Ø mm.	Lsz: m ³ /h	Pa	KW	dB*1m	Motor	Ford./p.	Nettó listaár
WDC 40-K	400 mm	1591-5508	322 - 92	0,55	72	400 V	900	235 000 Ft
WDC 40-K	400 mm	1210-4176	186 - 53	0,25	66	400 V	680	239 000 Ft



A talpazat nem tartozék.

WDC WDC/W

Alkalmask tisztá vagy szennyezett levegő átáramoltására, max. 0.3g/m³.
Maximális hőmérséklet + 40 C.
Ipari, mezőgazdasági, laboratóriumi felhasználásra.
Anyaguk UV álló kemény PVC.
Zárt beépítésű elektronikus motorok.
Higiéniai bevizsgálással rendelkeznek.
A tetőventilátorok a következő motorokkal készülnek:
3 fázis, 2 sebességű
3 fázis, szabályozható
1 fázis, fordulatszám szabályozható.
Szigetelési osztály F.
IP 55.

WDC/s - ExK

Robbanásbiztos és vegyszerálló tetőventilátorok. Lásd 18. oldal.



MWA

Tiszta vagy szennyezett levegő átáramoltására, 0.3g/m³ -ig. Maximális hőmérséklet + 40C-ig. (Külön rendelhető + 60C -ig.) Anyaguk UV álló kemény PVC. A vegyszerálló ventilátorok higiéniai bevizsgálással rendelkeznek. Gyógyszergyárak, kórházak, laboratóriumok, konyhák, rendelőtintezetek, vagy egyéb létesítmények szellőztetésére. A vegyipari radiál ventilátorok a következő motorokkal készülnek: 3 fázis 2 sebesség, vagy 3 fázis szabályozható, vagy 1 fázis szabályozható. Szigetelési osztály F. IP 55.

Vegyszerálló műanyagházas radiális ventilátorok

Típus	Ø mm.	Lsz: m ³ /h	Pa	KW	dB	Motor	Ford./p.	Nettó listaár
MWA 10-K	100 mm	65-265	374-51	0,18	57	230 V, 400 V	2760	154 950 Ft
MWA 10-K	100 mm	32-133	94-12,8	0,12	45	230 V, 400 V	1380	154 950 Ft
2 sebességű MWA 10-K	100 mm	32-133	94-12,8	0,21	45	400 V	1400	163 350 Ft
MWA 10-K	100 mm	65-265	374-50	0,28	57		2800	

Típus	Ø mm.	Lsz: m ³ /h	Pa	KW	dB	Motor	Ford./p.	Nettó listaár
MWA 14-K	140 mm	162-644	678-93	0,18	66	230 V, 400 V	2760	165 450 Ft
MWA 14-K	140 mm	79-320	169-23,2	0,12	51	230 V, 400 V	1380	165 450 Ft
2 sebességű MWA 14-K	140 mm	79-320	169-23,2	0,21	51	400 V	1400	174 900 Ft
MWA 14-K	140 mm	162-644	678-93	0,28	66		2800	

Típus	Ø mm.	Lsz: m ³ /h	Pa	KW	dB	Motor	Ford./p.	Nettó listaár
MWA 16-K	160 mm	270-1080	953-130	0,37	71	230 V, 400 V	2800	175 950 Ft
MWA 16-K	160 mm	133-540	238-32,6	0,12	56	230 V, 400 V	1380	175 950 Ft
2 sebességű MWA 16-K	160 mm	133-540	238-32,6	0,30	56	400 V	1400	184 350 Ft
MWA 16-K	160 mm	270-1080	953-130	0,45	71		2800	

Típus	Ø mm.	Lsz: m ³ /h	Pa	KW	dB	Motor	Ford./p.	Nettó listaár
MWA 18-K	180 mm	378-1512	1194-153	0,55	75	230 V, 400 V	2790	186 450 Ft
MWA 18-K	180 mm	191-756	299-40,8	0,18	60	230 V, 400 V	1380	186 450 Ft
2 sebességű MWA 18-K	180 mm	191-756	299-40,8	0,45	60	400 V	1400	184 850 Ft
MWA 18-K	180 mm	378-1512	1194-163	0,60	75		2800	



MWB

Tiszta vagy szennyezett levegő átáramoltására, 0.3g/m³ -ig. Maximális hőmérséklet + 40C-ig. (Külön rendelhető + 60C -ig.) Anyaguk UV álló kemény PVC. A vegyszerálló ventilátorok higiéniai bevizsgálással rendelkeznek. Gyógyszergyárak, kórházak, laboratóriumok, konyhák, rendelőtintezetek, vagy egyéb létesítmények szellőztetésére. A vegyipari radiál ventilátorok a következő motorokkal készülnek: 3 fázis 2 sebesség, vagy 3 fázis szabályozható, vagy 1 fázis szabályozható. Szigetelési osztály F. IP 55.

Típus	Ø mm.	Lsz: m ³ /h	Pa	KW	dB	Motor	Ford./p.	Nettó listaár
MWB 20-K	200 mm	522-1973	905-307	0,55	72	400 V	820	182 250 Ft
MWB 20-K	200 mm	263-986	226-77	0,25	56	230 V, 400 V	1380	186 450 Ft
MWB 20-K	200 mm	169-634	93,5-32	0,18	47	230 V, 400 V	2790	186 450 Ft
2 sebességű MWB 20-K	200 mm	263-986	226-77	0,45	56	400 V	1360	189000
MWB 20-K	200 mm	522-1973	905-307	0,60	72		2740	
2 sebességű MWB 20-K	200 mm	169-634	93,5-32	0,18	47	400 V	880	189000
MWB 20-K	200 mm	263-986	226-77	0,25	56		1350	

Típus	Ø mm.	Lsz: m ³ /h	Pa	KW	dB	Motor	Ford./p.	Nettó listaár
MWB 25-K	250 mm	511-1926	354-120	0,25	64	400 V	670	185 000 Ft
MWB 25-K	250 mm	328-1235	136-49,5	0,18	54	230 V, 400 V	890	189 000 Ft
MWB 25-K	250 mm	256-961	88,5-30	0,12	48	230 V, 400 V	1380	189 000 Ft
2 sebességű MWB 25-K	250 mm	328-1235	146-49,5	0,18	54	400 V	880	197 000 Ft
MWB 25-K	250 mm	511-1926	354-120	0,25	64		1350	

Típus	Ø mm.	Lsz: m ³ /h	Pa	KW	dB	Motor	Ford./p.	Nettó listaár
MWB 30-K	300 mm	882-3326	5,9-173	0,55	69	400 V	680	233 000 Ft
MWB 30-K	300 mm	565-2138	210-71	0,25	59	230 V, 400 V	860	229 000 Ft
MWB 30-K	300 mm	439-1663	127-43	0,18	55	230 V, 400 V	1400	229 000 Ft
2 sebességű MWB 30-K	300 mm	565-2138	210-71	0,25	59	400 V	950	229000
MWB 30-K	300 mm	882-3326	509-173	0,75	69		1410	

Típus	Ø mm.	Lsz: m ³ /h	Pa	KW	dB	Motor	Ford./p.	Nettó listaár
MWB 40-K	400 mm	1343-5076	374-127	0,55	68	400 V	680	299 000 Ft
MWB 40-K	400 mm	1048-3924	226-77	0,25	82	400 V	900	299 000 Ft

MWB 50-K	500 mm	3312-11340	680-200	2,2	75	400 V	705	395 000 Ft
MWB 50-K	500 mm	2520-8820	410-125	1,1	70	400 V	960	395 000 Ft



WKP

Tiszta vagy szennyezett levegő átáramoltására, 0.3g/m³ -ig. Maximális hőmérséklet + 40C-ig. (Külön rendelhető + 60C -ig.) UV álló kemény PVC. A ventilátorok higiéniai bevizsgálással rendelkeznek. Gyógyszergyárak, kórházak, laboratóriumok, rendelők, konyhák, stb. szellőztetésére. Rendelhető motortípusok. 3 fázis szabályozható, vagy 1 fázis szabályozható. A rotorhoz könnyen hozzáférhetünk időszakos tisztítás céljából. A ventilátor speciális idomokkal kerek légcsatornába is beszerelhető. Szigetelési osztály F. IP 55.

Vegyszerálló műanyagházas légcsatorna ventilátorok

Típus	Ø mm.	Lsz: m ³ /h	Pa	KW	dB*1m	Motor	Ford./p.	Nettó listaár
WKP - K 16		126-468	174-15	0,12	56	230 V, 400 V	1450	169 000 Ft
WKP - K 16		83-306	68-7	0,09	45	230 V, 400 V	900	177 000 Ft
Típus	Ø mm.	Lsz: m ³ /h	Pa	KW	dB*1m	Motor	Ford./p.	Nettó listaár
WKP - K 20		216-1150	230-15	0,18	62	230 V, 400 V	1450	184 000 Ft
WKP - K 20		180-1098	95-7	0,09	52	230 V, 400 V	950	193 000 Ft

Típus	Ø mm.	Lsz: m ³ /h	Pa	KW	dB*1m	Motor	Ford./p.	Nettó listaár
WKP - K 25		432-2124	305-30	0,25	65	230 V, 400 V	1450	23 0000 Ft
WKP - K 25		270-1404	130-15	0,18	55	230 V, 400 V	970	220 500 Ft

Típus	Ø mm.	Lsz: m ³ /h	Pa	KW	dB*1m	Motor	Ford./p.	Nettó listaár
WKP - K 31,5		830-3820	465-29	0,75	70	230 V, 400 V	1450	265 000 Ft
WKP - K 31,5		540-2520	208-19	0,37	62	230 V, 400 V	950	259 000 Ft



GWA

Cilinderes gravitációs tetőszellőztetők.
Anyaguk: UV álló kemény PVC.
Vegyszerálló kivitel.
A cilinderes tetőszellőztetőket gravitációs szellőztetőként használják.
A konstrukció a szél hatására nyomáskülönbséget okoz.
A levegő kiáramlik a helyiségből, vagy a csatlakoztatott ventilációs csatornákból.

Gravitációs szellőztetők.

Típus	Ø mm.	Légszállítás: m ³ /h *	Nettó listaár
GWA 160-K	160 mm	20 - 700	20 990 Ft
GWA 200-K	200 mm	30 - 1200	26 145 Ft
GWA 250-K	250 mm	50 - 1600	31 395 Ft
GWA 315-K	315 mm	100 - 2700	40 950 Ft
GWA 400-K	400 mm	200 - 4000	52 395 Ft



WZ szellőztető

gravitációs szellőztető WDC/S ventilátorral egybeépítve.
UV álló kemény PVC.
A szellőztetők biztosítják a gravitációs és mechanikus szellőztetést.
A gravitációs szellőztetés a nyomáskülönbség hatására jön létre, amit a belső és külső tér hőmérséklet különbsége okoz.
Elsősorban alacsony ipari épületekben használható, ahol magas a hőmérséklet.
Szélcsendes időben a hőmérséklet különbség hatására működik a szerkezet.
A működés a szél irányától és erősségétől is függ.
A gravitációs szellőztetés hatása függ az épület magasságától, a belső és külső légsűrűség különbségétől.
Gazdaságos megoldás mivel az elektronikus ventiláció mellett lehetővé teszi a természetes szellőztetést.

WZ gravitációs szellőztető WDC/S ventilátorokkal

Típus	Ø mm.	Lsz: m ³ /h	Pa	KW	dB	Motor	Ford./p.	Nettó listaár
WZ250/WDCS12-K	250 mm							114 450 Ft
WZ315/WDCS16-K	315 mm							187 950 Ft
WZ400/WDCS20-K	400 mm							236 250 Ft
WZ400/WDCS25-K	400 mm							257 250 Ft



BI. Vegyszerálló talpazat
tetőventilátorokhoz. Alapanyag: PVC.

Vegyipari ventilátor kiegészítők

Típus	D Ø mm	D1 mm	Nettó listaár
BI / 125	125 mm	175 mm	9 450 Ft
BI / 160	160 mm	210 mm	13 650 Ft
BI / 200	200 mm	250 mm	16 800 Ft
BI / 250	250 mm	300 mm	18 900 Ft
BI / 315	315 mm	365 mm	22 050 Ft
BI / 400	400 mm	460 mm	26 250 Ft
BI / 500 * cinkelt acél	500 mm	620 mm	82 950 Ft



BII. Vegyszerálló talpazat
tetőventilátorokhoz, 1m hosszú csőídommal.

Típus	D Ø mm	D1 mm	L mm	Nettó listaár
BII / 125	125 mm	175 mm	1000 mm	12 600 Ft
BII / 160	160 mm	210 mm	1000 mm	19 950 Ft
BII / 200	200 mm	250 mm	1000 mm	24 150 Ft
BII / 250	250 mm	300 mm	1000 mm	26 250 Ft
BII / 315	315 mm	365 mm	1000 mm	35 700 Ft
BII / 400	400 mm	460 mm	1000 mm	44 100 Ft
BII / 500 * cinkelt acél	500 mm	620 mm	1000 mm	124 950 Ft



PRZ A légáteresztő

Mechanikusan, vagy elektronikusan vezérelhető légáteresztők.
Négyszögletes (A) kialakítás, Vegyszerálló.

Típus	B mm								Nettó listaár
	200	250	315	400	500	630	1000		
PRZ A 200									
PRZ A 250									Egyedi
PRZ A 316									Kialakítás.
PRZ A 400									kérjen
PRZ A 500									ár ajánlatot!
PRZ A 630									



PRZ B légáteresztő

Mechanikusan szabályozható légáteresztők.
kerek (B) kialakítás, Vegyszerálló.

Típus	D Ø mm	L (hosszúság) mm	Nettó listaár
PRZ B 160	160	160	16 800 Ft
PRZ B 200	200	190	18 900 Ft
PRZ B 250	250	210	23 100 Ft
PRZ B 315	315	250	30 450 Ft
PRZ B 400	400	300	37 800 Ft

A vegyipari ventilátorok technikai adatai a www.ipariventilator.info honlapon megtekinthetők.

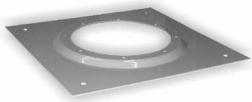

B talpazat

Ipari ventilátor kiegészítők

típus		nettó listaár
B-14	Talpazat tetőventilátorokhoz	4 725 Ft
B-16	Talpazat tetőventilátorokhoz	4 725 Ft
B-18	Talpazat tetőventilátorokhoz	5 040 Ft
B-20	Talpazat tetőventilátorokhoz	5 040 Ft

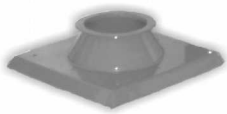

BI. talpazat

típus		nettó listaár
B/I-14	Talpazat gallérral	10 290 Ft
B/I-16	Talpazat gallérral	12 075 Ft
B/I-18	Talpazat gallérral	12 600 Ft
B/I-20	Talpazat gallérral	13 125 Ft
B/I-25	Talpazat gallérral	16 275 Ft
B/I-31	Talpazat gallérral	19 110 Ft
B/I-35	Talpazat gallérral	23 835 Ft
B/I-50	Talpazat gallérral	30 450 Ft
B/I-40	Talpazat gallérral	27 300 Ft
B/I-56	Talpazat gallérral	40 950 Ft
B/I-63	Talpazat gallérral	48 300 Ft
B/I-80	Talpazat gallérral	58 800 Ft



BII. talpazat

típus		nettó listaár
B/II-14	Talpazat gallérral + csőidommal	15 750 Ft
B/II-16	Talpazat gallérral + csőidommal	16 800 Ft
B/II-20	Talpazat gallérral + csőidommal	21 000 Ft
B/II-25	Talpazat gallérral + csőidommal	23 625 Ft
B/II-31	Talpazat gallérral + csőidommal	27 825 Ft
B/II-35	Talpazat gallérral + csőidommal	33 600 Ft
B/II-40	Talpazat gallérral + csőidommal	40 950 Ft
B/II-50	Talpazat gallérral + csőidommal	48 300 Ft
B/II-56	Talpazat gallérral + csőidommal	52 185 Ft
B/II-63	Talpazat gallérral + csőidommal	59 850 Ft
B/II-80	Talpazat gallérral + csőidommal	85 050 Ft



KMZ

Peremes visszacsapó szelep.

típus	PEREMES	nettó listaár
KMZ-140	Visszacsapó szelep	9 135 Ft
KMZ-160	Visszacsapó szelep	10 395 Ft
KMZ-180	Visszacsapó szelep	11 550 Ft
KMZ-200	Visszacsapó szelep	12 600 Ft
KMZ-250	Visszacsapó szelep	13 860 Ft
KMZ-315	Visszacsapó szelep	15 750 Ft
KMZ-355	Visszacsapó szelep	17 325 Ft
KMZ-400	Visszacsapó szelep	20 895 Ft



OKA

Horganyzott rugós visszacsapószelep.

típus	PEREM NÉLKÜL	nettó listaár
OKA 100	Horganyzott rugós visszacsapószelep	3 140 Ft
OKA 125	Horganyzott rugós visszacsapószelep	3 005 Ft
OKA 150	Horganyzott rugós visszacsapószelep	3 360 Ft
OKA 160	Horganyzott rugós visszacsapószelep	3 390 Ft
OKA 180	Horganyzott rugós visszacsapószelep	4 700 Ft
OKA 200	Horganyzott rugós visszacsapószelep	3 950 Ft
OKA 250	Horganyzott rugós visszacsapószelep	5 310 Ft
OKA 315	Horganyzott rugós visszacsapószelep	6 545 Ft
OKA 350	Horganyzott rugós visszacsapószelep	12 970 Ft
OKA 400	Horganyzott rugós visszacsapószelep	14 280 Ft



WSK UV álló zsalu

Kivétel: szürke műanyag. PVC.

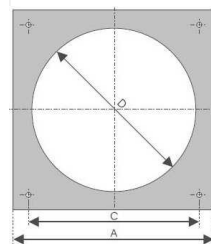

típus		nettó listaár
WSK-20	Műanyag gravitációs zsalu. D 210mm C190mm A 245mm	6 300 Ft
WSK-25	Műanyag gravitációs zsalu. D 260mm C235mm A 299mm	7 245 Ft
WSK-30	Műanyag gravitációs zsalu. D 310mm C274mm A 347mm	8 400 Ft
WSK-35	Műanyag gravitációs zsalu. D 360mm C310mm A 397mm	8 925 Ft
WSK-40	Műanyag gravitációs zsalu. D 423mm C364mm A 460mm	9 450 Ft
WSK-45	Műanyag gravitációs zsalu. D 460mm C395mm A 501mm	12 600 Ft
WSK-50	Műanyag gravitációs zsalu. D 510mm C445mm A 549mm	14 700 Ft
WSK-56	Műanyag gravitációs zsalu. D 567mm C530mm A 610mm	19 950 Ft
WSK-65	Műanyag gravitációs zsalu. D 660mm C626mm A 701mm	26 250 Ft
WSK-71	Műanyag gravitációs zsalu. D 710mm C663mm A 749mm	30 450 Ft



ZW-ZP
Fém gravitációs zsalu.

típus		nettó listaár
ZW-20	Fém gravitációs zsalu	7 140 Ft
ZW-25	Fém gravitációs zsalu	8 400 Ft
ZW-35	Fém gravitációs zsalu	9 975 Ft
ZP-400	Fém gravitációs zsalu	14 700 Ft
ZP-500	Fém gravitációs zsalu	22 050 Ft
ZP-630	Fém gravitációs zsalu	31 500 Ft
ZP-800	Fém gravitációs zsalu	38 850 Ft



PK
Peremes karima
csőventilátorokhoz.
A kör keresztmetszetű
légcsatorna és a csőventilátor
összekötésére.
Rozsdamentes acél, porszórt
fekete.

típus		nettó listaár
PK Ø315		10 490 Ft
PK Ø355		12 495 Ft
PK Ø400		13 545 Ft
PK Ø450		14 585 Ft
PK Ø500		15 645 Ft
PK Ø560		17 720 Ft
PK Ø630		18 795 Ft



NA
Horganyzott szűrődoboz.
10-40cm csőátmérővel.

Típus		Nettó listaár
Szűrődoboz NA100	Horganyzott szűrődoboz cserélhető szűrővel (szűrő nélkül)	7 544 Ft
Szűrődoboz NA125	Horganyzott szűrődoboz cserélhető szűrővel (szűrő nélkül)	8 376 Ft
Szűrődoboz NA150	Horganyzott szűrődoboz cserélhető szűrővel (szűrő nélkül)	9 366 Ft
Szűrődoboz NA160	Horganyzott szűrődoboz cserélhető szűrővel (szűrő nélkül)	9 716 Ft
Szűrődoboz NA200	Horganyzott szűrődoboz cserélhető szűrővel (szűrő nélkül)	10 585 Ft
Szűrődoboz NA250	Horganyzott szűrődoboz cserélhető szűrővel (szűrő nélkül)	12 948 Ft
Szűrődoboz NA315	Horganyzott szűrődoboz cserélhető szűrővel (szűrő nélkül)	15 996 Ft
Szűrődoboz NA350	Horganyzott szűrődoboz cserélhető szűrővel (szűrő nélkül)	16 916 Ft
Szűrődoboz NA400	Horganyzott szűrődoboz cserélhető szűrővel (szűrő nélkül)	18 669 Ft



G4-es szűrőbetét.

Típus		Nettó listaár
Szűrőbetét NA100-as hoz	G4-es szűrőbetéttel	1 588 Ft
Szűrőbetét NA125-as hoz	G4-es szűrőbetéttel	1 588 Ft
Szűrőbetét NA150-as hoz	G4-es szűrőbetéttel	1 803 Ft
Szűrőbetét NA160-as hoz	G4-es szűrőbetéttel	1 803 Ft
Szűrőbetét NA200-as hoz	G4-es szűrőbetéttel	1 905 Ft
Szűrőbetét NA250-as hoz	G4-es szűrőbetéttel	2 032 Ft
Szűrőbetét NA315-as hoz	G4-es szűrőbetéttel	2 540 Ft
Szűrőbetét NA350-as hoz	G4-es szűrőbetéttel	2 540 Ft
Szűrőbetét NA400-as hoz	G4-es szűrőbetéttel	2 540 Ft

Típus		Nettó listaár
Szűrőbetét NA100-as hoz	Fém szűrőbetéttel	4 763 Ft
Szűrőbetét NA125-as hoz	Fém szűrőbetéttel	4 763 Ft
Szűrőbetét NA150-as hoz	Fém szűrőbetéttel	6 033 Ft
Szűrőbetét NA160-as hoz	Fém szűrőbetéttel	6 033 Ft
Szűrőbetét NA200-as hoz	Fém szűrőbetéttel	6 985 Ft
Szűrőbetét NA250-as hoz	Fém szűrőbetéttel	7 620 Ft
Szűrőbetét NA315-as hoz	Fém szűrőbetéttel	9 525 Ft
Szűrőbetét NA350-as hoz	Fém szűrőbetéttel	9 525 Ft
Szűrőbetét NA400-as hoz	Fém szűrőbetéttel	9 525 Ft



UVX Superflex
Vékonyfalú tartós flexibilis
csövek 8-50 cm átmérővel.
10méter/doboz kiszerezésben.

Típus		Nettó listaár
Uvx- Superflex 80	Flexibilis csővezeték max. 140 °C-ig 10 m/doboz	3 454 Ft
uvx-Superflex 100	Flexibilis csővezeték max. 140 °C-ig 10 m/doboz	3 759 Ft
uvx-Superflex 125	Flexibilis csővezeték max. 140 °C-ig 10 m/doboz	4 280 Ft
uvx-Superflex 150	Flexibilis csővezeték max. 140 °C-ig 10 m/doboz	5 271 Ft
uvx-Superflex 160	Flexibilis csővezeték max. 140 °C-ig 10 m/doboz	5 334 Ft
uvx-Superflex 200	Flexibilis csővezeték max. 140 °C-ig 10 m/doboz	6 820 Ft
uvx-Superflex 250	Flexibilis csővezeték max. 140 °C-ig 10 m/doboz	8 884 Ft
uvx-Superflex 315	Flexibilis csővezeték max. 140 °C-ig 10 m/doboz	10 897 Ft
uvx-Superflex 350	Flexibilis csővezeték max. 140 °C-ig 10 m/doboz	12 891 Ft
uvx-Superflex 400	Flexibilis csővezeték max. 140 °C-ig 10 m/doboz	15 697 Ft
uvx-Superflex 450	Flexibilis csővezeték max. 140 °C-ig 10 m/doboz	19 876 Ft
uvx-Superflex 500	Flexibilis csővezeték max. 140 °C-ig 10 m/doboz	21 781 Ft



UVX Sonoair
Vékonyfalú tartós flexibilis hő és hangszigetelt csövek 8-45 cm átmérővel. 10méter/doboz kiszerezésben.

Típus		Nettó listaár
uvx-Sonoair 80	Flexibilis hő és hangszigetelt cső max. 140 °C-ig 10 m/doboz	9 576 Ft
uvx-Sonoair 100	Flexibilis hő és hangszigetelt cső max. 140 °C-ig 10 m/doboz	11 113 Ft
uvx-Sonoair 125	Flexibilis hő és hangszigetelt cső max. 140 °C-ig 10 m/doboz	12 573 Ft
uvx-Sonoair 150	Flexibilis hő és hangszigetelt cső max. 140 °C-ig 10 m/doboz	13 018 Ft
uvx-Sonoair 160	Flexibilis hő és hangszigetelt cső max. 140 °C-ig 10 m/doboz	13 945 Ft
uvx-Sonoair 180	Flexibilis hő és hangszigetelt cső max. 140 °C-ig 10 m/doboz	16 447 Ft
uvx-Sonoair 200	Flexibilis hő és hangszigetelt cső max. 140 °C-ig 10 m/doboz	17 043 Ft
uvx-Sonoair 250	Flexibilis hő és hangszigetelt cső max. 140 °C-ig 10 m/doboz	20 638 Ft
uvx-Sonoair 315	Flexibilis hő és hangszigetelt cső max. 140 °C-ig 10 m/doboz	25 387 Ft
uvx-Sonoair 350	Flexibilis hő és hangszigetelt cső max. 140 °C-ig 10 m/doboz	27 661 Ft
uvx-Sonoair 400	Flexibilis hő és hangszigetelt cső max. 140 °C-ig 10 m/doboz	36 703 Ft
uvx-Sonoair 450	Flexibilis hő és hangszigetelt cső max. 140 °C-ig 10 m/doboz	43 802 Ft



Westerform
félmerev flexibilis alumínium cső. 8-50 cm csőátmérővel.

Típus		Nettó listaár
uvx-Inoxid 80/1 m	Félmerev flexibilis rozsdamentes cső (inoxid) max. 700 °C-ig)	3 753 Ft
uvx-Inoxid 80/3 m	Félmerev flexibilis rozsdamentes cső (inoxid) max. 700 °C-ig)	11 176 Ft
uvx-Inoxid 80/10 m	Félmerev flexibilis rozsdamentes cső (inoxid) max. 700 °C-ig)	37 255 Ft
uvx-Inoxid 100/1 m	Félmerev flexibilis rozsdamentes cső (inoxid) max. 700 °C-ig)	3 988 Ft
uvx-Inoxid 100/3 m	Félmerev flexibilis rozsdamentes cső (inoxid) max. 700 °C-ig)	12 014 Ft
uvx-Inoxid 100/10 m	Félmerev flexibilis rozsdamentes cső (inoxid) max. 700 °C-ig)	40 049 Ft
uvx-Inoxid 110/1 m	Félmerev flexibilis rozsdamentes cső (inoxid) max. 700 °C-ig)	4 166 Ft
uvx-Inoxid 110/3 m	Félmerev flexibilis rozsdamentes cső (inoxid) max. 700 °C-ig)	12 484 Ft
uvx-Inoxid 110/10 m	Félmerev flexibilis rozsdamentes cső (inoxid) max. 700 °C-ig)	41 612 Ft
uvx-Inoxid 120/1 m	Félmerev flexibilis rozsdamentes cső (inoxid) max. 700 °C-ig)	4 324 Ft
uvx-Inoxid 120/3 m	Félmerev flexibilis rozsdamentes cső (inoxid) max. 700 °C-ig)	12 973 Ft
uvx-Inoxid 120/10 m	Félmerev flexibilis rozsdamentes cső (inoxid) max. 700 °C-ig)	43 244 Ft
uvx-Inoxid 125/1 m	Félmerev flexibilis rozsdamentes cső (inoxid) max. 700 °C-ig)	4 680 Ft
uvx-Inoxid 125/3 m	Félmerev flexibilis rozsdamentes cső (inoxid) max. 700 °C-ig)	14 040 Ft
uvx-Inoxid 125/10 m	Félmerev flexibilis rozsdamentes cső (inoxid) max. 700 °C-ig)	46 800 Ft
uvx-Inoxid 130/1 m	Félmerev flexibilis rozsdamentes cső (inoxid) max. 700 °C-ig)	5 017 Ft
uvx-Inoxid 130/3 m	Félmerev flexibilis rozsdamentes cső (inoxid) max. 700 °C-ig)	15 050 Ft
uvx-Inoxid 130/10 m	Félmerev flexibilis rozsdamentes cső (inoxid) max. 700 °C-ig)	50 165 Ft
uvx-Inoxid 140/1 m	Félmerev flexibilis rozsdamentes cső (inoxid) max. 700 °C-ig)	5 385 Ft
uvx-Inoxid 140/3 m	Félmerev flexibilis rozsdamentes cső (inoxid) max. 700 °C-ig)	16 154 Ft
uvx-Inoxid 140/10 m	Félmerev flexibilis rozsdamentes cső (inoxid) max. 700 °C-ig)	53 848 Ft
uvx-Inoxid 150/1 m	Félmerev flexibilis rozsdamentes cső (inoxid) max. 700 °C-ig)	5 969 Ft
uvx-Inoxid 150/3 m	Félmerev flexibilis rozsdamentes cső (inoxid) max. 700 °C-ig)	17 907 Ft
uvx-Inoxid 150/10 m	Félmerev flexibilis rozsdamentes cső (inoxid) max. 700 °C-ig)	6 864 Ft
uvx-Inoxid 160/1 m	Félmerev flexibilis rozsdamentes cső (inoxid) max. 700 °C-ig)	20 593 Ft
uvx-Inoxid 160/3 m	Félmerev flexibilis rozsdamentes cső (inoxid) max. 700 °C-ig)	8 166 Ft
uvx-Inoxid 160/10 m	Félmerev flexibilis rozsdamentes cső (inoxid) max. 700 °C-ig)	24 498 Ft
uvx-Inoxid 180/1 m	Félmerev flexibilis rozsdamentes cső (inoxid) max. 700 °C-ig)	11 925 Ft
uvx-Inoxid 180/3 m	Félmerev flexibilis rozsdamentes cső (inoxid) max. 700 °C-ig)	35 776 Ft
uvx-Inoxid 200/1 m	Félmerev flexibilis rozsdamentes cső (inoxid) max. 700 °C-ig)	13 322 Ft
uvx-Inoxid 200/3 m	Félmerev flexibilis rozsdamentes cső (inoxid) max. 700 °C-ig)	39 967 Ft
uvx-Inoxid 250/1 m	Félmerev flexibilis rozsdamentes cső (inoxid) max. 700 °C-ig)	16 777 Ft
uvx-Inoxid 250/3 m	Félmerev flexibilis rozsdamentes cső (inoxid) max. 700 °C-ig)	50 330 Ft
uvx-Inoxid 315/1 m	Félmerev flexibilis rozsdamentes cső (inoxid) max. 700 °C-ig)	3 753 Ft
uvx-Inoxid 315/3 m	Félmerev flexibilis rozsdamentes cső (inoxid) max. 700 °C-ig)	11 176 Ft
uvx-Inoxid 350/1 m	Félmerev flexibilis rozsdamentes cső (inoxid) max. 700 °C-ig)	37 255 Ft
uvx-Inoxid 350/3 m	Félmerev flexibilis rozsdamentes cső (inoxid) max. 700 °C-ig)	3 988 Ft
uvx-Inoxid 400/1 m	Félmerev flexibilis rozsdamentes cső (inoxid) max. 700 °C-ig)	12 014 Ft
uvx-Inoxid 400/3 m	Félmerev flexibilis rozsdamentes cső (inoxid) max. 700 °C-ig)	40 049 Ft



Horganyzott spirálkorcolt cső

Típus		Nettó listaár
SPIKO 80	Horganyzott spirálkorcolt csővezeték	826 Ft
SPIKO 100	Horganyzott spirálkorcolt csővezeték	826 Ft
SPIKO 125	Horganyzott spirálkorcolt csővezeték	997 Ft
SPIKO 150	Horganyzott spirálkorcolt csővezeték	1 200 Ft
SPIKO 160	Horganyzott spirálkorcolt csővezeték	1 264 Ft
SPIKO 180	Horganyzott spirálkorcolt csővezeték	1 492 Ft
SPIKO 200	Horganyzott spirálkorcolt csővezeték	1 600 Ft
SPIKO 250	Horganyzott spirálkorcolt csővezeték	2 381 Ft
SPIKO 315	Horganyzott spirálkorcolt csővezeték	3 169 Ft
SPIKO 355	Horganyzott spirálkorcolt csővezeték	3 575 Ft
SPIKO 400	Horganyzott spirálkorcolt csővezeték	3 969 Ft
SPIKO 450	Horganyzott spirálkorcolt csővezeték	4 502 Ft
SPIKO 500	Horganyzott spirálkorcolt csővezeték	5 779 Ft
SPIKO 600	Horganyzott spirálkorcolt csővezeték	8 128 Ft



Horganyzott négyzetű légszűrő
(Egyedi kialakításban is.)

Típus		nettó listaár
Négyzetű légszűrő 0,7 mm	Egyenes légszűrő horganyzott lemez (ár/m ²)	5 334 Ft
Négyzetű légszűrő 0,9 mm	Egyenes légszűrő horganyzott lemez (ár/m ²)	6 934 Ft
Négyzetű légszűrő 1,1 mm	Egyenes légszűrő horganyzott lemez (ár/m ²)	7 671 Ft



NG elektromos előfűtő

Elektromos előmelegítő légszűrőnek előfűtésére. Felhasználható rekuperátorok és egyéb rendszerek légszűrőinek előfűtésére. Kialakítás: Horganyzott acéllemez ház, fűtőelem rozsdamentes acél. Csatlakozások dupla gumi tömítéssel ellátva. Minden modell kétfélecsős túlmelegedés elleni védelemmel rendelkezik.



Típusok:
C típusok:– vezérlés nélküli. Tirisztoros vagy mechanikus hőfokszabályzó beiktatása szükséges.

T típusok:- tirisztoros beépített hőmérséklet-szabályzóval.

A vezérléshez hőmérséklet érzékelő szükséges!

** - NG200 / ** - csatlakozási átmérő mm-ben.

*** NG / 16 - ebben az esetben a teljesítmény 1,6 kW-os. „3x400 – 3-fázis” (ennek hiányában - 1 fázis)

Elektromos előfűtők Kaloriferek

Típus		nettó listaár
NG100 / 8 C	100mm/0,8 kW	34 938 Ft
NG100 / 8 T	100mm/0,8 kW	80 158 Ft
NG125/12C	125mm/1,2 kW	45 696 Ft
NG160/10 T	160mm/1,0 kW	96 438 Ft
NG160/10 C	160mm/1,0 kW	46 934 Ft
NG160/24 T	160mm/2,4 kW	105 386 Ft
NG160/24 C	160mm/2,4 kW	57 786 Ft
NG200/12 T	200mm/1,2 kW	104 434 Ft
NG200/12 C	200mm/1,2 kW	55 026 Ft
NG200/16 T	200mm/1,6 kW	107 386 Ft
NG200/16 C	200mm/1,6 kW	58 643 Ft
NG200/20 T	200mm/2 kW	107 862 Ft
NG200/20 C	200mm/2 kW	58 834 Ft
NG200/24 T	200mm/2,4 kW	108 338 Ft
NG200/24 C	200mm/2,4 kW	59 405 Ft
NG250/15 T	250mm/1,5 kW	111 574 Ft
NG250/15 C	250mm/1,5 kW	65 974 Ft
NG250/24 T	250mm/2,4 kW	116 810 Ft
NG250/24C	250mm/2,4 kW	70 353 Ft
NG250/30 T	250mm/3 kW	123 284 Ft
NG250/30 C	250mm/3 kW	75 970 Ft
NG250/36 T 2x400V	250mm/3,6 kW	138 706 Ft
NG250/36 C 2x400V	250mm/3,6 kW	80 730 Ft
NG250/40 T 2x400V	250mm/4 kW	142 229 Ft
NG250/40 C 2x400V	250mm/4 kW	82 538 Ft
NG250/60 T 2x400V	250mm/6 kW	158 603 Ft
NG250/45 T 3x400V	250mm/4,5 kW	190 876 Ft
NG250/45 C 3x400V	250mm/4,5 kW	87 394 Ft
NG250/60 C 2x400V	250mm/6 kW	103 197 Ft
NG250/60 2x400V	250mm/6 kW	188 020 Ft
NG315/30C	315mm/3 kW	79 206 Ft
NG315/45 T 3x400V	315mm/4,5 kW	196 112 Ft
NG315/30 T	315mm/3 kW	181 832 Ft
NG315/45 C 3x400V	315mm/4,5 kW	88 726 Ft
NG315/60 T 3x400V	315mm/6 kW	217 818 Ft
NG315/60 C 3x400V	315mm/6 kW	105 767 Ft
NG315/90 T 3x400V	315mm/9 kW	304 450 Ft
NG315/90 C 3x400V	315mm/9 kW	121 951 Ft
NG315/120 T 3x400V	315mm/12 kW	318 158 Ft
NG315/120 C 3x400V	315mm/12 kW	136 231 Ft
NG315/180 T 3x400V	315mm/18 kW	372 042 Ft
NG315/180 C 3x400V	315mm/18 kW	178 976 Ft
NG400/60 C 2x400V	400mm/6 kW	106 719 Ft
NG400/60 T 2x400V	400mm/6 kW	163 078 Ft
NG400/90 C 2x400V	400mm/9kW	122 046 Ft
NG400/90 T 2x400V	400mm/9 kW	265 513 Ft
NG400/120 C 2x400V	400mm/12 kW	135 374 Ft
NG400/90 T 3x400V	400mm/9 kW	305 687 Ft
NG400/120 T 2x400V	400mm/12 kW	312 256 Ft
NG400/150 C 3x400V	400mm/15 kW	169 932 Ft
NG400/150 T 3x400V	400mm/15 kW	342 244 Ft
NG250/40 X 2x230V	250mm/4 kW	158 032 Ft
NG400/90 X 2x400V	400mm/9 kW	270 082 Ft
NG400/30 X	400mm/3 kW	141 848 Ft
NG400/20 X	400mm/2 kW	139 278 Ft
NG250/30X	250mm/3 kW	131 566 Ft
NG400/180 X 3x400V	400mm/18 kW	377 468 Ft
NG400/30C	400mm/3 kW	95 010 Ft



NG melegvizes előfűtő

központi fűtésre köthető meleg vizes előmelegítő.

Légszűrő vízmelegítők, hogy a hó a levegő szellőztetés. fűtőtestek. Együttműködik a vezető SV-A plus (szükséges szelep és szelepmozgató ZTTR RTAOM-24A.) Építőipari Fűtés tok horganyzott acéllemezről, hőcserélők, bordás cső réz-alumínium. Plenum kerek gumi tömítések. Víz csatlakozás külső menettel.Csuklós fedél könnyen tisztítható. **Megjegyzés: melegítő, ahol a fűtési közeg víz védeni kell a fagytól, pl termosztát. Fagyasztás a víz kárt okozhat a hőcserélő.**

Melegvíz üzemű előfűtők

Típus		Nettó listaár
Az NG-315-II-3/4		129 000 Ft
Az NG-200-II-3/4		99 000 Ft
Az NG-400-II-3/4		149 000 Ft
Az NG-400-III-3/4		99 000 Ft
NG-W 250D		199 000 Ft



TR
teljesítményszabályozó.
Alkalmos egyfázisú
aszinkron motorok
fordulatszámának, valamint
hagyományos izzók
fényerejének változtatására.

(A szabályzó nem minden
motortípus szabályzására
alkalmas.)

Ipari ventilátor fordulatszám szabályzók

Típus	Max. teljesítmény		nettó listaár
TR 300	300W	230V / 50Hz (max.) 3A	9 345 Ft
TR 600	600W	230V / 50Hz (max.) 5A	12 390 Ft
TR 900	900W	230V / 50Hz (max.) 8A	13 545 Ft
TR 1500	1500W	230V / 50Hz (max.) 10A	16 590 Ft



UNI-1
teljesítményszabályozó.

Típus	Max. teljesítmény		nettó listaár
Uni 1	150W		3 255 Ft



ARW - AGC
230V motorokhoz.
5 fokozatban állítható tirisztoros
teljesítmény szabályzó.
Lehetővé teszik a ventilátor
csendes és energiatakarékos
működését.
Class II szigetelés.
Védettség IP54.
Maximális környezeti
hőmérséklet 40 C.
Hőszigetelés B osztályú
(130stC).
Öt kapcsolható sebességi
fokozat. + Főkapcsoló gomb.
A vezérlő áramkört biztosíték
védi.

Ipari ventilátor transzformátoros szabályzók

Típus		Ventilátor Max. teljesítmény	nettó listaár
ARW-1, 5	ARW-1, 5	230V 1, 5 A / 0,12 kW	19 900 Ft
ARW-2, 0	ARW-2, 0	230V 2 A / 0, 25 kW	25 000 Ft
AGC-3, 0	AGC-3, 0	230V 3 A / 0, 37 kW	29 900 Ft
ARW-5, 0	ARW-5, 0	230V 5 A / 0, 75 kW	37 000 Ft
AGC-7, 0	AGC-7, 0	230V 7 A /	39 000 Ft
AGC-10, 0	AGC-10, 0	230V 10 A /	45 000 Ft
AGC-14, 0	AGC-14, 0	230V 14 A /	55 000 Ft



A3RW
400 V motorokhoz.
5 fokozatban állítható
teljesítmény szabályozó.
Programozás nélküli egyszerű
kezelés. Megbízható működés.
Class II szigetelés.
Védettség IP21.
Maximális környezeti
hőmérséklet 25 C.
Hőszigetelés B osztályú
(130stC).
Öt kapcsolható sebességi
fokozat.
A vezérlő áramkört biztosíték
védi.

Típus		Ventilátor Max. teljesítmény	nettó listaár
A3RW-2, 0	A3RW-2, 0	400 V 2 A / 0,55 kW	59 000 Ft
A3RW-4, 0	A3RW-4, 0	400 V 4 A / 1,5 kW	72 300 Ft
A3RW-5, 0	A3RW-5, 0	400 V 5 A / 2,2 kW	79 000 Ft
AR3W-7, 0	A3RW-7, 0	400 V 7 A / 3 kW	89 000 Ft
A3RW-10, 0	A3RW-10, 0	400 V 10 A / 4 kW	133 000 Ft
A3RW-14, 0	A3RW-14, 0	400 V 14 A / ,5,5 kW	178 000 Ft



DUPLEXVENT DV 72 EC SAP APPENDIX Q ELIGIBLE

**Passzív / energiatakarékos
házakhoz is ajánlott!**

Névleges feszültség 230 V ~
Frekvenciája 50 Hz / 60 Hz
Fogyasztás **19 W – 150 W**
(5 sebességi fokozat)
Max. légszállítás 280 m³ / h
Védettség IPX2

Termikus hatásfok 91 %

Hővisszanyerő lakásszellőztető - Rekuperátor

típus	m ³ /h	Pa	W	hatásfok	Kg	nettó listaár
DV 72 EC	0-280	300 (max)	19-150	91% (max)	14	314 990 Ft



ZWC-B ZWC-D

Rekuperátorok
Az EBM-PAPST motorok, és a HEATEX svéd hőcserélő panel
garantálja a hosszú éveken
keresztüli hibamentes üzemet.
4 különböző sebességi fokozat.
Ideális családi házak, rendelők,
irodák, üzletek szellőztetésére.

típus	m ³ /h	Pa	W	Kg	hatásfok	nettó listaár
ZWC-B	140 / 230 / 320 / 450	80 / 170 / 260 / 330	max 2 x 114	52	77.% (max)	322 350 Ft
ZWC-D	200 / 280 / 400 / 650	230 / 320 / 390 / 430	max 2 x 195	50	80.% (max)	345 450 Ft



B3B-WX rekuperátorok

Hő és páratartalom
visszanyeréssel.
A cellulózbetét a páratartalom
nagy részét is visszaforgatja a
rendszerbe. Lakossági és ipari
felhasználásra. A B3B WX típus
nem alkalmas 70% (állandó)
páratartalmat
meghaladó levegő szállítására.

típus	m ³ /h	Pa	kW		Kg		hatásfok	nettó listaár
B3B-WX 15	170	225	0,08	3 sebesség	17	230 V	72-85	241 500 Ft
B3B-WX 20	250	190	0,100	3 sebesség	18	230 V	72-85	262 500 Ft
B3B-WX 30	350	220	0,125	3 sebesség	21	230 V	72-85	283 500 Ft
B3B-WX 40	490	315	0,220	3 sebesség	31	230 V	73-87	336 000 Ft
B3B-WX 60	830	300	0,310	3 sebesség	34	230 V	73-87	378 000 Ft
B3B-WX 80	1100	290	0,43	3 sebesség	60	230 V	73-87	418 950 Ft
B3B-WX 100	1340	320	0,61	3 sebesség	67	230 V	72-85	439 950 Ft
B3B-WX 150	2000	320	0,82	3 sebesség	154	230 V	72-85	691 950 Ft
B3B-WX 250	2800	420	1,5	3 sebesség	181	230 V	72-85	808 500 Ft



ZWC 4N-7N rekuperátorok

Ipari célokra kialakított
rekuperátorok.

típus	m ³ /h	Pa	kW	ford.p	Kg		nettó listaár
ZWC-4 N	830	160	2 x 0,048	1400	110	230 V	387 450 Ft
ZWC-5	1140	490	2 x 0,16	2500	113	230 V	481 950 Ft
ZWC-6	1400	250	2 x 0,13	1300	127	230 V	493 500 Ft
ZWC-7 N	2400	450	2 x 0,37	1400	282	230 V	898 800 Ft



ZWC R rekuperátorok

Elő-fűtőegységgel készülnek.
Ezekben a rekuperátorokban a
helyiségekbe befűvott levegőt
hőmérséklet-szabályzó vezéri.
Biztonsági rendszer
akadályozza meg a levegő
túlzott felmelegedését a cső
eltömődése, vagy esetleges
meghibásodás alkalmával.

típus	m ³ /h	Pa	kW	ford.p	Kg		nettó listaár
ZWC-4N R	830	160	2 x 0,48	1400	112	230 V	408 450 Ft
ZWC-5 R	1140	490	2 x 0,16	2500	116	230 V	502 950 Ft
ZWC-6 R	1400	250	2 x 0,13	1300	130	230 V	523 950 Ft



RPL
Elektromos fűtőventilátor. Tartós rozsdamentes acélból készült porszórt fém ház. Szigetelt, erős fogantyúk. Beépített biztonsági és környezeti termosztát. Szabályozható fokozatkapcsoló. (1/2 vagy 1 állású.)

Elektromos fűtőventilátor

típus	m ³ /h	kW	Hőhozam kCal/h	Feszültség	Fogyasztás	nettó listaár
RPL 3,3FE	400 m ³ /h	1,7/3,3	1420/2840	230V/50Hz	3,3 kW	39 900 Ft
RPL 5FT	400 m ³ /h	2,5/5	2150/4300	400V/50Hz	5,0 kW	59 900 Ft
RPL 9FT	800 m ³ /h	3/6/9	2580/5160/7740	400V/50Hz	9,0 kW	86 100 Ft
RPL 15FT	1300 m ³ /h	7,5/15	6450/12900	400V/50Hz	15,0 kW	129 000 Ft
RPL 22FT	2400 m ³ /h	7/15/22	6000/12900/18920	400V/50Hz	22,0 kW	199 000 Ft



NWP
fűtőventilátor. A meleg vizet hasznosító fűtőventilátor könnyen csatlakoztatható új vagy meglévő fűtési rendszerekhez. Egyszerű és hatékony szabályozás. Magas termikus hatásfok. Védettség: IP 54 Hosszú élettartam. Könnyű telepítés. Alacsony zajszint, csendes működés.

Melegvíz üzemű fűtőventilátor

Típus	Teljesítmény	Légszállítás	Max. távolság	Zajszint	Víz hőfok.	nyomás	Nettó listaár
NWP 15	17,4 kW *	2000 m ³ /h	14 m	45 dB	95 ° C	1,6 MPa	190 000 Ft
NWP 25	25,4 kW *	4400 m ³ /h	26 m	51 dB	130 ° C	1,6 MPa	199 000 Ft
NWP 45	46,8 kW *	4100 m ³ /h	24 m	51 dB	130 ° C	1,6 MPa	230 000 Ft
NWP 65	64,6 kW *	3900 m ³ /h	22 m	51 dB	130 ° C	1,6 MPa	260 000 Ft
NWP 95	100,1 kW *	8500 m ³ /h	33 m	53 dB	130 ° C	1,6 MPa	399 000 Ft



NW 50 AGRO
Fűtőventilátor
A meleg vizet hasznosító fűtőventilátor könnyen csatlakoztatható új vagy meglévő fűtési rendszerekhez. Egyszerű és hatékony szabályozás. Magas termikus hatásfok. Hosszú élettartam. Könnyű telepítés. Alacsony zajszint, csendes működés. Magas páratartalom mellett is poros környezetben is alkalmazható. Alkalmazás: Gyártócsarnokok, raktárak, üzletek, műhelyek, sportlétesítmények, üvegházak, stb. fűtésére.

Típus	Teljesítmény	Légszállítás	Max. távolság	Zajszint	Víz hőfok.	nyomás	Nettó listaár
NW 50	56,2 kW *	4600 m ³ /h	28 m	62 dB	95 ° C	1,6 MPa	299 000 Ft



KP-TW
légfüggöny család. Alacsony fogyasztású és a csendes működésű melegvíz fűtőszelvényű légfüggönyök. Az állítható kiűvő rács lehetővé teszi a könnyű és precíz beállítást. Egyszerű kezelőpanel egyszerű karbantartás. A légfüggöny kiválóan alkalmazható télen a hideg, nyáron a meleg beáramlása ellen. Alkalmazás: A Légfüggönyök hatékonyan alkalmazhatóak a fűtött, klimatizált helyiségekben, ahol az ajtók gyakran vannak nyitva.

Melegvíz üzemű légfüggöny

Típus	Teljesítmény	Légszállítás	Max. távolság	Zajszint	Víz hőfok.	nyomás	Nettó listaár
KP-T2-W-100	21,7 kW	1770 m ³ /h	3,5 m	53 dB	95 ° C	1,6 Mpa	199 000 Ft
KP-T2-W-150	33,3 kW	2500 m ³ /h	3,5 m	56 dB	95 ° C	1,6 Mpa	238 400 Ft
KP-T2-W-200	47,1 kW	3500 m ³ /h	3,5 m	58 dB	95 ° C	1,6 Mpa	297 300 Ft



Munters SIAL GRY D
Mobil olajfűtő berendezés
Jellemzők:
Kompresszoros kémény nélküli olajfűtő berendezés. Üzemanyag: dízel és fűtőolaj. Pneumatikus fűvóka. Az égési kamra rozsdamentes acélból készül. Fotocellás lángérzékelő. Biztonsági termosztát. Porszórt ház. A berendezéshez külső termosztát kapcsolható. Beépített üzemanyag tartály.

Mobil olajfűtő berendezés

Típus	Teljesítmény	Légszállítás	Fogyasztás	Tartály	teljesítmény	Súly	Nettó listaár
GRY D 20 H	23 kW	400 m ³ /h	2,3 l/h	11 l	100 W	20 kg	169 000 Ft
GRY D 28 W	28 kW	500 m ³ /h	2,8 l/h	30 l	150 W	31 kg	199 000 Ft
GRY D 43 W	43 kW	1050 m ³ /h	4,3 l/h	46 l	250 W	37 kg	237 000 Ft
GRY D 61 W	61 kW	1300 m ³ /h	5,6 l/h	46 l	250 W	40 kg	282 000 Ft



CCX

Evaporatív rendszerű energiatakarékos klimatizálás. Az evaporatív klimatizálás a hőelvonás elvén alapul. A helyiség levegője beáramlik a hűtőpanelek közé. A hűtőpanelről folyamatosan elpárolgó víz valósítja meg a hőelvonást. A készülékben található ventilátor már a lehűtött levegőt továbbítja a helyiségbe. A levegőben lévő szennyeződést dohányfüstöt, stb. a készülék szintén megköti, így a helyiség levegője megfelelő páratartalmú hűvösebb és tisztább lesz. A rendszer üzemeltetési költsége töredéke a hagyományos klímaberendezésének. Az energia megtakarítás 80-90%A klímaberendezéssel (a légnedvesség és a külső levegő hőmérsékletének függvényében) akár 7-9 °C hőmérséklet csökkenés is megvalósítható.

Evaporatív klíma

Típus	Teljesítmény	Légszállítás	Tartály	Feszültség	Zaj (3m)	Nettó listaár
CCX 1.5 F	170W	1500 m3/h	30 L	230V / 50Hz	50 dB	169 000 Ft
CCX 2.5 F	280W	2500 m3/h	35L	230 V/ 50Hz	54 dB	199 000 Ft



FCB FCT

Evaporatív rendszerű energiatakarékos klimatizálás. Az evaporatív klimatizálás a hőelvonás elvén alapul. A helyiség levegője beáramlik a hűtőpanelek közé. A hűtőpanelről folyamatosan elpárolgó víz valósítja meg a hőelvonást. A készülékben található ventilátor már a lehűtött levegőt továbbítja a helyiségbe. A levegőben lévő szennyeződést dohányfüstöt, stb. a készülék szintén megköti, így a helyiség levegője megfelelő páratartalmú hűvösebb és tisztább lesz. A rendszer üzemeltetési költsége töredéke a hagyományos klímaberendezésének. Az energia megtakarítás 80-90%

Típus:	FC 15B	FC 22B	FC 30B	FC 35B	FC 15T	FC 22T	FC 30T	FC 35T
Tápellátás	400V	400V	400V	400V	400V	400V	400V	400V
Telj.	2000 W	3700 W	3800 W	5000 W	2000 W	3700 W	3800 W	5000 W
Energia.F	5,1 A	7,9 A	8,0 A	11,2 A	5,1 A	7,9 A	8,0 A	11,2 A
Víz tartály	60 l	60 l	80 l	80 l	60 l	60 l	80 l	80 l
Lég.sz.	15000	22000	30000	35000	15000	22000	30000	35000
Párolgás	82%	82%	82%	82%	82%	82%	82%	82%
Zajszint:	62 dB (A)	65 dB (A)	68 dB (A)	69 dB (A)	62 dB (A)	65 dB (A)	68 dB (A)	69 dB (A)
szélesség	1170 mm	1170 mm	1540 mm	1540 mm	1170 mm	1170 mm	1540 mm	1540 mm
hosszúság	1170 mm	1170 mm	1540 mm	1540 mm	1170 mm	1170 mm	1540 mm	1540 mm
magasság	1545 mm	2030 mm	2030 mm	2030 mm	1545 mm	2030 mm	2030 mm	2030 mm
Kg./vízzel	200/260	220/280	300/380	310/390	200/260	220/280	300/380	310/390
Nettó Ft.	1 447000	1 755000	2 526000	2 693000	1 449000	1 790000	2 590000	2 773000

Páramentesítő

DH 20

Páramentesítő Ipari és Lakossági felhasználásra. Gyártó: MUNTERS Svédország Higrosztáttal és a levegőszűrővel. Ideális kis-és közepes méretű szobák páramentesítésére. Páramentesítés vízvezetése tartályba, kádba, vagy közvetlenül a csatornába. Hordozható kialakítás, kis helyigény, esztétikus kivitel. Hűtőközeg R134a.

Típus	Páramentesítés	Légszállítás	Tartály	Feszültség	Zaj (3m)	Nettó listaár
DH 20	18L. – 11L. / 24H	170 m3/h	5,5 L	230 V 50 Hz	40 dB (A)	159 900 Ft



Háztartási ventilátorok Fürdőszobai ventilátorok WC- ventilátorok



VULKAN
Elszívóventilátor
100mm csőátmérővel.
230 V 50 Hz
19 W
FORD: 2530
VÉDELEM: IP X4
ZAJSZINT : 35 dB (A)
A beépített visszajelző lednek köszönhetően az idő, és páraérzékelős típusok beállítása egyszerű.

Típus	Csapágy	Jellemzők	m3/h	nettó listaár
VULKAN VK 100 L	Golyós	alap típus	100	2 835 Ft
VULKAN VK 100 P	Golyós	húzókapcsoló	100	3 380 Ft
VULKAN VK 100 T	Golyós	időkapcsoló	100	4 500 Ft
VULKAN VK 100 HT	Golyós	páraérzékelő (időzíthető)	100	5 500 Ft
„+” jel : Visszacsapó szeleppel ellátva				
VULKAN VK 100 L +	Golyós	alap típus	100	2 975 Ft
VULKAN VK 100 P +	Golyós	húzókapcsoló	100	3 510 Ft
VULKAN VK 100 T +	Golyós	időkapcsoló	100	4 670 Ft
VULKAN VK 100 HT+	Golyós	páraérzékelő (időzíthető)	100	5 690 Ft



EOL
Elszívóventilátor,
ABS műanyagból készült ház.
100, 120, 150 mm
csőátmérővel. Vékony előlap.
Eszztétikus kivitel.

Típus	m3/h	méret	O mm	Jellemzők	nettó listaár
EOL100B	100	150x150	100	alap típus	2 250 Ft
EOL100B SF	100	150x150	100	alap típus, ezüst színű előlap	2 570 Ft
EOL100C	100	150x150	100	húzókapcsoló	3 062 Ft
EOL100E1	100	150x150	100	fényérzékelő (időzíthető)	5 655 Ft
EOL100E2	100	150x150	100	időkapcsoló	4 425 Ft
EOL100E2 SFT	100	150x150	100	időkapcsoló, ezüst színű előlap	4 625 Ft
EOL100E3	100	150x150	100	páraérzékelő (időzíthető)	5 700 Ft
EOL120B	150	150x150	120	alap típus	3 000 Ft
EOL120E2	150	150x150	120	időkapcsoló	5 655 Ft
EOL120E3	150	150x150	120	páraérzékelő (időzíthető)	5 800 Ft
EOL 150B	200	180x180	150	alap típus	4 000 Ft
EOL 150E2	200	180x180	150	időkapcsoló	6 125 Ft
EOL 150E3	200	180x180	150	páraérzékelő (időzíthető)	6 200 Ft



EOL-F
Elszívóventilátor,
ABS műanyagból készült ház.
Vékony előlap. Esztétikus
kivitel. Az előlap lehet
műanyag (fehér, ezüst, vagy
arany színben) vagy inox
(rozsdamentes acél).

Típus	m3/h	mm	O mm	jellemzők	nettó listaár
EOL F10B	100	130 x 140	100	alap típus	2 600 Ft
EOL F10E2	100	130 x 140	100	időkapcsoló	4 940 Ft
EOL F10E3	100	130 x 140	100	páraérzékelő (időzíthető)	5 500 Ft
EOL F12B	150	150x162	120	alap típus	3 500 Ft
EOL F12E2	150	150x162	120	időkapcsoló	5 800 Ft
INOX Rozsdamentes acél előlap					
Típus	m3/h	mm	O mm	jellemzők	nettó listaár
EOL F10B-INOX	100	130 x 140	100	alap típus	3 900 Ft
EOL F10E2 INOX	100	130 x 140	100	időkapcsoló	4 940 Ft
EOL F10E3 INOX	100	130 x 140	100	páraérzékelő (időzíthető)	6 200 Ft
EOL F12B INOX	150	150x162	120	alap típus	5 475 Ft
EOL F12E2 INOX	150	150x162	120	időkapcsoló	7 375 Ft



AOL
Automata zsaluval ellátott
elszívó ventilátor. Működés alatt
a zsalulevelek kinyílnak. ABS
műanyagból készült ház. 100,
120 mm csőátmérővel.
Eszttétikus kivitel.

**Az AOL 100B és AOL 100T
ventilátorok zsalu nélküliek!**

Típus	m3/h	méret	O mm	jellemzők	nettó listaár
AOL 100B	100	150x150	100	alap típus ZSALU NÉLKÜL	2 810 Ft
AOL 100T	100	150x150	100	Időkapcsoló ZSALU NÉLKÜL	5 330 Ft
AOL 100AB	100	150x150	100	automata zsalu (alap típus)	5 690 Ft
AOL 100AT	100	150x150	100	automata zsalu+ időkapcsoló	6 990 Ft
AOL 100AHT	100	150x150	100	automata zsalu+páraérzékelő	7 900 Ft
AOL 100AFT	100	150x150	100	automata zsalu+fényérzékelő	8 185 Ft
AOL 120AB	150	150x150	120	automata zsalu (alap típus)	6 125 Ft
AOL 120AT	150	150x150	120	automata zsalu+ időkapcsoló	7 280 Ft
AOL 120AHT	150	150x150	120	automata zsalu+páraérzékelő	8 600 Ft
AOL 120AFT	150	150x150	120	automata zsalu+fényérzékelő	8 600 Ft



ZEFIR
Elszívó ventilátor,
ABS műanyagból készült ház.
100, 120, 150 mm csőátmérő.
Eszttétikus kivitel.

Típus	m3/h	méret	O mm	jellemzők	nettó listaár
Z 100B	100	150x150	100	alap típus	2 400 Ft
Z 100C	100	150x150	100	húzókapcsoló	3 000 Ft
Z 100E1	100	150x150	100	fényérzékelő (időzíthető)	5 750 Ft
Z 100E2	100	150x150	100	időkapcsoló	4 440 Ft
Z 100E3	100	150x150	100	páraérzékelő (időzíthető)	5 700 Ft
Z 120B	150	170x170	120	alap típus	3 125 Ft
Z 120E1	150	170x170	120	fényérzékelő (időzíthető)	6 250 Ft
Z 120E2	150	170x170	120	időkapcsoló	5 690 Ft
Z 120E3	150	170x170	120	páraérzékelő (időzíthető)	6 200 Ft
Z 150B	200	180x180	150	alap típus	4 200 Ft

12 Voltos biztonsági

elszívóventilátorok.
Vizes helyiségekbe vagy zárt
zuhanykabinokhoz.
A transzformátor nem tartozék.

Típus	m3/h	méret mm	cső O mm	jellemzők	nettó listaár
EOL 100B 12V	100	150x150	100	alap típus	2 730 Ft
EOL 120B 12V	150	150x150	120	alap típus	2 940 Ft
EOL 150B 12V	200	180x180	150	alap típus	3 360 Ft
AOL 10 12V	100	150x150	100	alap típus	3 045 Ft
AOL 12 12V	150	150x150	120	alap típus	3 255 Ft

Háztartási ventilátorok – Ventilátor kiegészítők



WK-B
Elszívó ventilátor,
ABS műanyagból készült ház.
100 mm csőátmérővel.
Esztétikus kivitel.

Típus	m3/h	méret	O mm	jellemzők	nettó listaár
WK-B3	100	150x150	100	alap típus	2 190 Ft
WK-C3-1	100	150x150	100	húzókapcsoló	3 060 Ft
WK-E2-B3	100	150x150	100	időkapcsoló	4 200 Ft



WK csőventilátor
Elszívó ventilátor,
ABS műanyagból készült ház.
100, 120, 150 mm csőátmérő.
Axiális csőközi ventilátor
rövidebb csövekhez.
A 150 mm-es ventilátor
rögzítőfülekkel készül.

Típus	m3/h	mm	O mm	jellemzők	nettó listaár
WK-10	100	105	100	alap típus	2 100 Ft
WK-12	120	125	120	alap típus	2 400 Ft
WK-15	150	155	150	alap típus	2 835 Ft

Rövid egyenes csőszakaszokhoz.



WK 01 ablakventilátor
A ventilátor húzókapcsolóval,
gravitációs zsaluval és
villásdugós vezetékkel szerelt.

Típus	m3/h	mm	O mm	jellemzők	nettó listaár
WK-01	200	225	150	húzókapcsoló + 1,9m vezeték	3 625 Ft



ND10
Fix szellőzőrács
szúnyoghálóval.

Típus	O mm	Megnevezés	nettó listaár
ND 10	100	szúnyoghálós fix szellőzőrács	700 Ft
ND 12	125	szúnyoghálós fix szellőzőrács	800 Ft
ND 15	150	szúnyoghálós fix szellőzőrács	850 Ft



ND 10 Z
gravitációs zsalu.

ND 10Z	100	szúnyoghálós gravitációs zsalu	800 Ft
ND 12Z	125	szúnyoghálós gravitációs zsalu	850 Ft
ND 15Z	150	szúnyoghálós gravitációs zsalu	950 Ft



VR
kerekek szellőzőrács.

VR 100	100	szúnyoghálós kerek szellőzőrács	450 Ft
VR 125	125	szúnyoghálós kerek szellőzőrács	450 Ft
VR 150	150	szúnyoghálós kerek szellőzőrács	500 Ft